

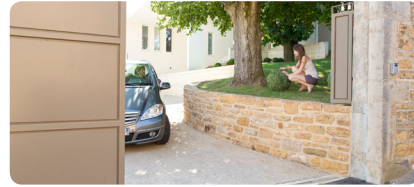

## Une solution à forte valeur ajoutée

Proposez à vos clients plus de sécurité et de confort grâce aux portails motorisés.



### Plus de confort au quotidien !

- Ouverture rapide du portail en 15 sec. environ avec ralentissement en fin de course.
- Un clic sur la commande et le portail s'ouvre sans descendre de voiture.
- Ouverture piétonne intégrée.
- Fermeture séquentielle ou automatique.
- 2 automatismes intégrés :
  - commande d'un éclairage (commande séparée ou liée au mouvement du portail).
  - commande d'une autre motorisation, d'une gâche électrique de portillon...



### Plus de sécurité et de sérénité !

- Personne ne risque de se blesser grâce à la détection d'obstacle qui arrête immédiatement le portail.
- Une fois fermé, le portail est verrouillé et résiste aux tentatives d'intrusion.
- Batterie de secours (en option) pour fonctionnement en cas de coupure de courant.
- Déverrouillage intérieur à clé, si besoin, pour permettre la manœuvre manuelle du portail.

EXCLUSIVITÉ SOMFY

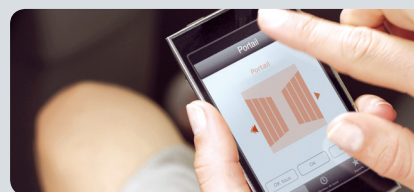

### TaHoma®

TaHoma® est une interface unique pour superviser, programmer et commander le portail et tous les équipements de la maison.



Accessible depuis internet, elle peut ouvrir ou fermer le portail à distance depuis un PC ou un Smartphone... pratique pour gérer les imprévus !

## Télécommandes Pour piloter tous les portails !

### Keygo io/RTS

Télécommande de poche pour piloter 4 produits. Peut être accrochée aux clés de la maison.



### Keytis 4 Home io

Télécommande pour piloter 4 produits + scénario «fermeture centralisée de la maison». Fonction retour d'information lumineux et sonore



### Keytis Home io Alarme

Télécommande pour piloter 2 produits ainsi que le système d'alarme + scénario «fermeture centralisée et mise sous alarme»



Fonction retour d'information lumineux et sonore

## Points de commande muraux

### Smoove Open/Close

Commande sensitive avec ergonomie spécifique dédiée au portail coulissant.

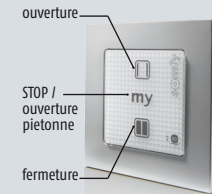

### Clavier à code métal RTS

Commande extérieure à code pour piloter 2 produits



Compatible également avec tous les autres points de commande io !

**Somfy France**  
1, place du Crêtet  
BP 138 - 74 307 Cluses Cedex

**Service ACTIPRO**  
0 820 374 374  
Fax 0 820 002 074  
actipro@somfy.com

www.somfy.fr

HOME MOTION by  
**somfy**



io  
homecontrol

RTS  
Radio Technology Solutions

## Elixo 500 3S

MOTORISATION POUR PORTAILS COULISSANTS

La solution professionnelle performante et robuste !

Photos : Somfy, Studio Sémaphore, Arnaud Chidière - SOMFY SAS, capital 20.000.000 euros, RCS Annecy 303.970.230 - ©SOMFY 05/2013 - Réf. 9015086

HOME MOTION by  
**somfy**

# Elixo 500 3S

Conçu pour réussir tous vos chantiers.

## Une mise en œuvre simplifiée



1 Accès dégagé pour la fixation du moteur

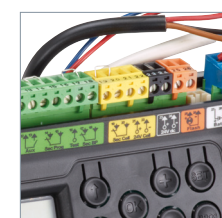

2 Connecteurs débrochables de couleur  
Pour connecter tous les accessoires sans risques d'erreurs



3 Déverrouillage manuel à clé



4 Accès direct à l'électronique de commande

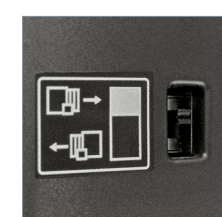

5 Curseur de sélection du sens de rotation  
Pas de recâblage nécessaire du moteur

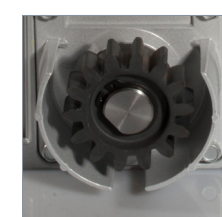

Conception mécanique éprouvée

## Une motorisation facile à installer

Simple à mettre en œuvre, avec une garantie de fiabilité électronique et une mécanique éprouvée.

- 1 ELIXO 500 3S
- 2 Feu orange avec antenne intégrée
- 3 Clavier à code

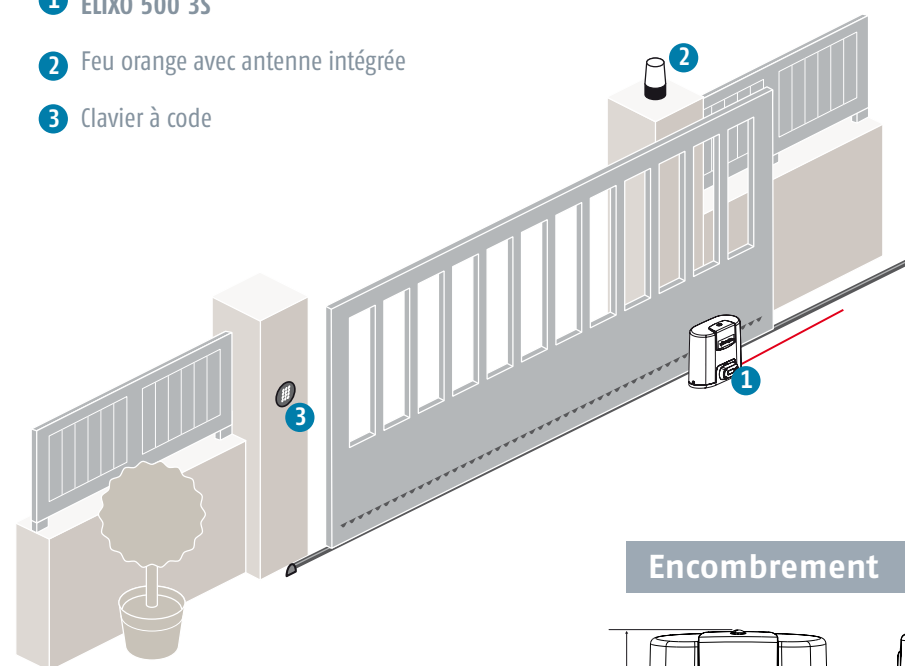

## Caractéristiques techniques

Alimentation secteur	230 V / 50 Hz
Alimentation moteur	24 Vdc
Puissance maximum consommée	130 W
Sortie éclairage déporté 230V	- 500 W maximum - Non compatible avec alimentation solaire
Sortie alimentation accessoires	24 Vcc / 1.2 A
Nombre maximum manœuvres/jour	30
Temps d'ouverture à 3 m	15 sec.
Fréquence radio io / RTS	RTS: 433.42 MHz io: 868-870 MHz
Indice de protection	IP 44
Température de fonctionnement	-20°C à +60°C

## Encombrement

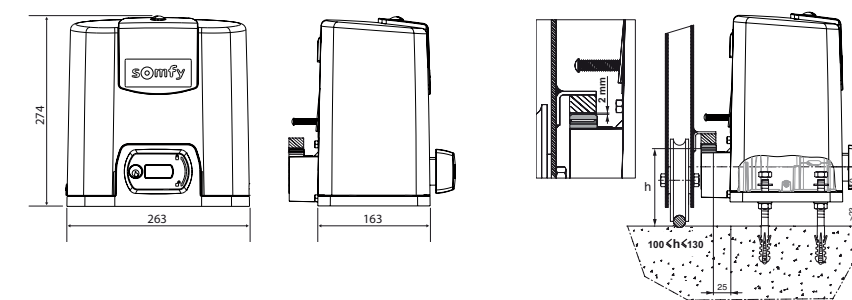

# Elixo 500 3S, motorisation 100% professionnelle

S'adapte à toutes vos installations de portails coulissants.

Bénéficiez d'une solution simple à mettre en œuvre et pensée pour les professionnels de l'accès. Une opportunité pour gagner de nouveaux clients et apporter un savoir-faire à forte valeur ajoutée.

### Performance

Elixo 500 3S intègre la nouvelle électronique de commande 3S (Somfy Smart System). Par son ergonomie soignée et ses fonctionnalités, 3S vous garantit une installation 100% réussie du premier coup.

### Fiabilité

Exclusivement destiné aux professionnels, Elixo 500 3S a été conçu jusque dans le moindre détail pour offrir un produit d'une qualité sans faille quelles que soient les conditions d'utilisation.

- Offre robuste et endurante testée sur 55 000 cycles.
- Conforme aux normes européennes EN 60 335-2-103 et EN 13241.
- Garantie 3 ans.

### Adaptabilité

Elixo 500 3S répond à 100% des cas d'installation.

- Tous types de portails coulissants jusqu'à 8 m et 500 kg.
- Tous les matériaux (bois, PVC, alu, fer) en neuf comme en rénovation.

Compatible avec une alimentation solaire pour les portails éloignés du réseau électrique (uniquement avec les motorisations 3S RTS)

- Installation possible partout
- Choix écologique
- Facile et rapide à installer
- Facile à entretenir
- Autonomie : 40 jours environ pour 10 cycles par jour

## Le "plus" io-homecontrol®

### La magie du retour d'information

io-homecontrol® favorise une parfaite maîtrise de l'installation grâce au retour d'information sur les télécommandes Keytis (bip sonore et signal visuel) :

- Permet à l'utilisateur de s'assurer que son ordre a bien été exécuté.
- Maîtrise des équipements.
- Clonage facilité : l'enregistrement des télécommandes s'effectue par simple copie d'une télécommande entière ou d'une seule touche.

La bidirectionnalité io-homecontrol® de Somfy permet en outre de connaître l'état précis de l'équipement motorisé, notamment avec TaHoma.

### Autres avantages de io-homecontrol®

- Possibilité de gérer toute la maison avec une seule commande.
- Accès à une domotique simple avec TaHoma®.



Solar Set



COMPATIBILITÉ SOLAIRE



RTS

## Accessoires de sécurité et de confort



Feu orange



Cellules photoélectriques



Batterie de secours

## Le + Somfy : Récepteur d'éclairage intégré

## Programmation aisée avec 3S

Somfy innove pour vous faire gagner du temps à chaque installation. Votre portail sera toujours bien réglé avec la nouvelle électronique de commande 3S.

- Installation rapide et sûre
  - Mise en route en 2 mn.
  - Tous les réglages sont pré-programmés.
  - Conforme aux normes après le cycle d'apprentissage.
- Installation personnalisée, sans hésitation
  - Paramétrages sur mesure intuitifs : Ecran LCD intégré communicant. Affichage en temps réel de chaque étape de la programmation.

- Raccordement d'accessoires multiples : Borniers débrochables de couleur pour câbler chaque accessoire sans risque d'erreur.

- Maintenance facilitée
  - Contrôle en temps réel de l'état du moteur.
  - Contrôle du nombre de cycles effectués.
  - Historique des défauts enregistrés.



Electronique de commande 3S pour motorisation Elixo 500

