

SOMMAIRE

GÉNÉRALITES	2
CONSIGNES DE SÉCURITÉ	2
Mise en garde	2
Consignes de sécurité relatives à l'installation	2
DESCRIPTION DU PRODUIT	4
Domaine d'application	4
Composition du kit	4
Encombrement	4
Description de l'interface	4
INSTALLATION	5
Fixation de l'armoire	5
Câblage des moteurs	5
Raccordement à l'alimentation secteur	5
MISE EN SERVICE RAPIDE	6
Vérifier le câblage des moteurs et le sens d'ouverture des vantaux	6
Mémoriser les télécommandes Keygo RTS pour le fonctionnement en ouverture totale	6
Auto-apprentissage	6
ESSAI DE FONCTIONNEMENT	7
Utilisation des télécommandes Keygo RTS	7
Fonctionnement de la détection d'obstacle	7
Fonctionnement des cellules photoélectriques	7
Fonctionnement anti-intrusion, résistance au vent	7
Fonctionnements particuliers	7
RACCORDEMENT DES PÉRIPHÉRIQUES	8
Plan de câblage général	8
Description des différents périphériques	9
PARAMÉTRAGE AVANCÉ	12
Navigation dans la liste des paramètres	12
Signification des différents paramètres	12
Affichage des valeurs de paramètre	12
PROGRAMMATION DES TÉLÉCOMMANDES	15
Mémorisation de télécommandes 2 ou 4 touches via interface de programmation	15
Mémorisation de télécommandes 3 touches via interface de programmation	15
Mémorisation de télécommandes à distance	16
EFFACEMENT DES TÉLÉCOMMANDES ET DE TOUS LES RÉGLAGES	16
Effacement des télécommandes mémorisées	16
Effacement de tous les réglages	16
VERROUILLAGE DES TOUCHES DE PROGRAMMATION	16
DIAGNOSTIC	17
Affichage des codes de fonctionnement	17
Affichage des codes de programmation	17
Affichage des codes erreurs et pannes	18
Accès aux données mémorisées	18
CARACTÉRISTIQUES TECHNIQUES	19

GÉNÉRALITÉS

Ce produit installé selon les présentes instructions permet une mise en place conforme aux normes EN 12453 et EN 13241-1.

Les instructions, citées dans les notices d'installation et d'utilisation du produit, ont pour objectif de satisfaire les exigences de sécurité des biens, des personnes et des dites normes.

Nous, Somfy, déclarons que ce produit est conforme aux exigences essentielles et autres dispositions pertinentes de la directive 1999/5/EC. Une déclaration de conformité est mise à disposition à l'adresse www.somfy.com/ce (CONTROL BOX 3S AXOVIA RTS/CONTROL BOX 3S IXENGO RTS).

Produit utilisable dans l'Union Européenne, en Suisse et en Norvège.

CONSIGNES DE SÉCURITÉ

Mise en garde

Toujours lire cette notice d'installation et les consignes de sécurité jointes avant de commencer l'installation de ce produit Somfy.

Cette notice décrit l'installation, la mise en service et le mode d'utilisation de ce produit. Suivre toutes les instructions de cette notice car une installation incorrecte peut entraîner des blessures graves.

Toute utilisation hors du domaine d'application défini par Somfy est non conforme. Elle entraînerait, comme tout irrespect des instructions figurant dans cette notice, l'exclusion de la responsabilité et de la garantie Somfy.

Ce produit Somfy doit être installé par un professionnel de la motorisation et de l'automatisation de l'habitat auquel cette notice est destinée.

L'installateur doit, par ailleurs, se conformer aux normes et à la législation en vigueur dans le pays d'installation et informer ses clients des conditions d'utilisation et de maintenance du produit. La responsabilité de l'installation d'automatisation et de son fonctionnement «selon les normes» incombe à l'installateur.

Cet appareil n'est pas prévu pour être utilisé par des personnes (y compris les enfants) dont les capacités physiques, sensorielles ou mentales sont réduites, ou des personnes dénuées d'expérience ou de connaissance, sauf si elles ont pu bénéficier, par l'intermédiaire d'une personne responsable de leur sécurité, d'une surveillance ou d'instructions préalables concernant l'utilisation de l'appareil.

Consignes de sécurité relatives à l'installation



Somfy décline toute responsabilité en matière de sécurité et de bon fonctionnement de la motorisation si des composants d'autres producteurs sont utilisés.

Ne pas apporter de modifications aux composants de la motorisation si elles ne sont pas expressément autorisées par Somfy. Informer l'utilisateur sur le fonctionnement des systèmes de commande et sur l'exécution de l'ouverture manuelle en cas d'urgence. Une installation non-conforme aux spécifications de ce manuel ou une utilisation impropre du produit peuvent provoquer des lésions aux personnes et aux animaux ou des dommages matériels.

Lieu d'installation

- Avant de procéder à l'installation, s'assurer que l'emplacement d'installation est conforme aux prescriptions des normes en vigueur. En particulier, la position établie pour la fixation de la motorisation doit permettre d'effectuer le déverrouillage manuel de la barrière d'une façon facile et sûre.
- S'assurer qu'il n'existe pas de zones dangereuses (écrasement, cisaillement, coincement) entre le portail et les parties fixes environnantes dues au mouvement d'ouverture du portail.
- Ne pas installer le produit dans une atmosphère explosive.
- Préserver une zone de dégagement de 500 mm à l'arrière du portail lorsqu'il est complètement ouvert.

Installation

- Avant d'installer la motorisation, vérifiez que la partie entraînée est en bon état mécanique, qu'elle est correctement équilibrée et qu'elle s'ouvre et se ferme correctement.
- Sur un portail barraudé, si les barreaux sont espacés de plus de 40 mm les uns des autres, installer le dispositif de sécurité adéquat pour éviter le cisaillement.
- Mettre les dispositifs de commande fixes et les télécommandes hors de portée des enfants.
- Tout interrupteur sans verrouillage doit être installé en vue directe du portail, mais éloigné des parties mobiles. Il doit être installé à une hauteur minimale de 1,5 m et ne pas être accessible au public.

Pendant l'installation de la motorisation

- Garder le portail à vue pendant le mouvement.
- Enlever les bijoux (bracelet, chaîne ou autres).
- Pour les opérations de perçage et de soudure, porter des lunettes spéciales et des protections adéquates.
- Utiliser les outils appropriés.
- Ne pas se raccorder au secteur ou à une batterie de secours avant d'avoir terminé l'installation.
- Manipuler avec précaution le système de motorisation pour éviter tout risque de blessure.
- Le déverrouillage manuel peut entraîner un mouvement incontrôlé du vantail.

Alimentation électrique

- Pour fonctionner, la motorisation doit être alimentée sous 230 V 50 Hz. La ligne électrique doit être :
 - exclusivement réservée à la motorisation,
 - d'une section minimale de 1,5 mm²,
 - équipée d'un interrupteur omnipolaire homologué avec ouverture des contacts d'au moins 3,5 mm, doté d'une protection (fusible ou disjoncteur calibre 16 A) et d'un dispositif différentiel (30 mA),
 - installée selon les normes de sécurité électrique en vigueur,
 - équipée d'un parafoudre (conforme à la norme NF C 61740, tension résiduelle maximum 2 kV),
- Vérifier si l'installation de terre est effectuée correctement : connecter toutes les parties métalliques de l'ensemble et tous les composants de l'installation dotés de borne de terre.
- Après l'installation, s'assurer que le mécanisme est correctement réglé, que le système de protection et tout dispositif de débrayage manuel fonctionnent correctement.

Dispositifs de sécurité

- Le choix des accessoires de sécurité de l'installation doit être conforme aux normes applicables et réglementations en vigueur dans le pays d'installation. L'utilisation de tout accessoire de sécurité non validé par Somfy se fait sous la seule et entière responsabilité de l'installateur.
- Installer tous les dispositifs de sécurité (cellules photoélectriques, barres palpeuses, etc.) nécessaires à protéger la zone des dangers d'écrasement, d'entraînement, de cisaillement, selon et conformément aux directives et aux normes techniques applicables.

Maintenance

- Vérifier régulièrement l'état du portail. Les portails en mauvais état doivent être réparés, renforcés, voire changés. Vérifier le bon serrage des vis et des fixations des différents éléments de la motorisation.
- Avant d'intervenir sur l'installation, couper l'alimentation électrique.
- Utiliser exclusivement des pièces d'origine pour tout entretien ou réparation.

DESCRIPTION DU PRODUIT

Domaine d'application

L'armoire de commande est destinée à la commande de un ou deux moteurs 24V Somfy, pour l'ouverture et la fermeture de portails.

Composition du kit

Rep.	Désignation
1	Interface de programmation
2	Borniers débrochables
3	Capot
4	Vis capot
5	Télécommandes Keygo RTS
6	Serre câble
7	Vis serre câble
8	Antenne
9	Fusible (250 V / 5 A) de protection de la sortie éclairage 230 V
10	Fusible (250 V / 5 A) de rechange

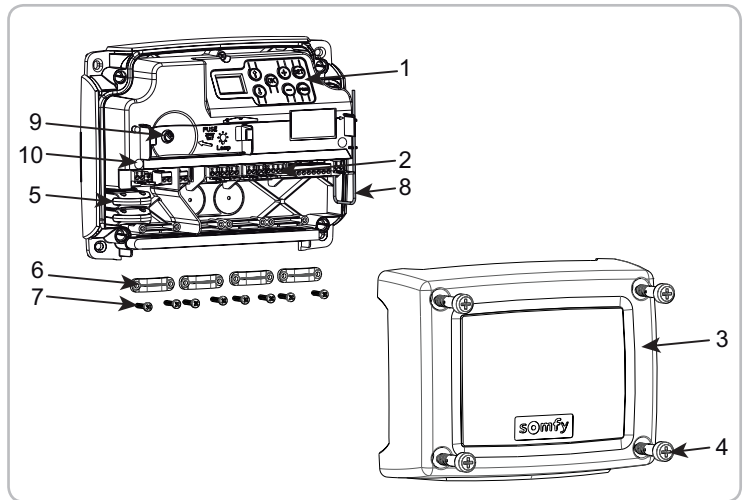

Encombrement

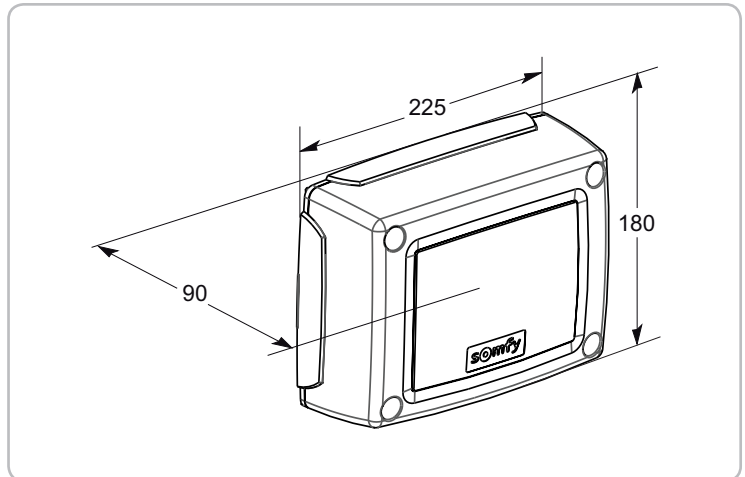

Description de l'interface

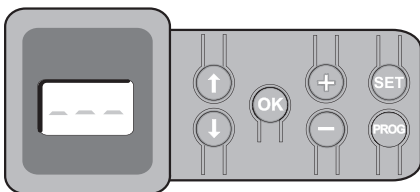

Ecran LCD 3 digits

Affichage des paramètres, codes (fonctionnement, programmation, erreurs et pannes) et données mémorisées.

Affichage des valeurs de paramètre :

- . fixe = valeur sélectionnée/auto-ajustée
- . clignotant = valeur sélectionnable du paramètre

Touche	Fonction	Touche	Fonction
	- Navigation dans la liste des paramètres et des codes : . appui bref = défilement paramètre par paramètre . appui maintenu = défilement rapide des paramètres		- Appui 0,5 s : entrée et sortie du menu de paramétrage - Appui 2 s : déclenchement de l'auto-apprentissage - Appui 7 s : effacement de l'auto-apprentissage et des paramètres - Interruption de l'auto-apprentissage
	- Lancement du cycle auto-apprentissage - Validation de la sélection d'un paramètre - Validation de la valeur d'un paramètre		- Appui 2 s : mémorisation des télécommandes - Appui 7 s : effacement de toutes les télécommandes
	- Modification de la valeur d'un paramètre . appui bref = défilement paramètre par paramètre . appui maintenu = défilement rapide des paramètres - Utilisation du mode marche forcée par appui maintenu		

INSTALLATION

Fixation de l'armoire



L'armoire doit être installée en position horizontale. Ne pas changer la position de l'antenne.

- La longueur maximum autorisée pour les câbles reliant l'armoire de commande aux moteurs est de 20 m.
- Installer l'armoire de commande à une hauteur minimum de 40 cm par rapport au sol.
- Utiliser des vis adaptées au type de support de fixation.

[1]. Utiliser le fond de l'armoire de commande pour tracer les points de fixation sur le support.

Attention : vérifier que l'armoire de commande est de niveau.

[2]. Percer le support.

[3]. Fixer l'armoire de commande.

Avant de fermer l'armoire de commande, vérifier que le joint d'étanchéité est correctement installé.

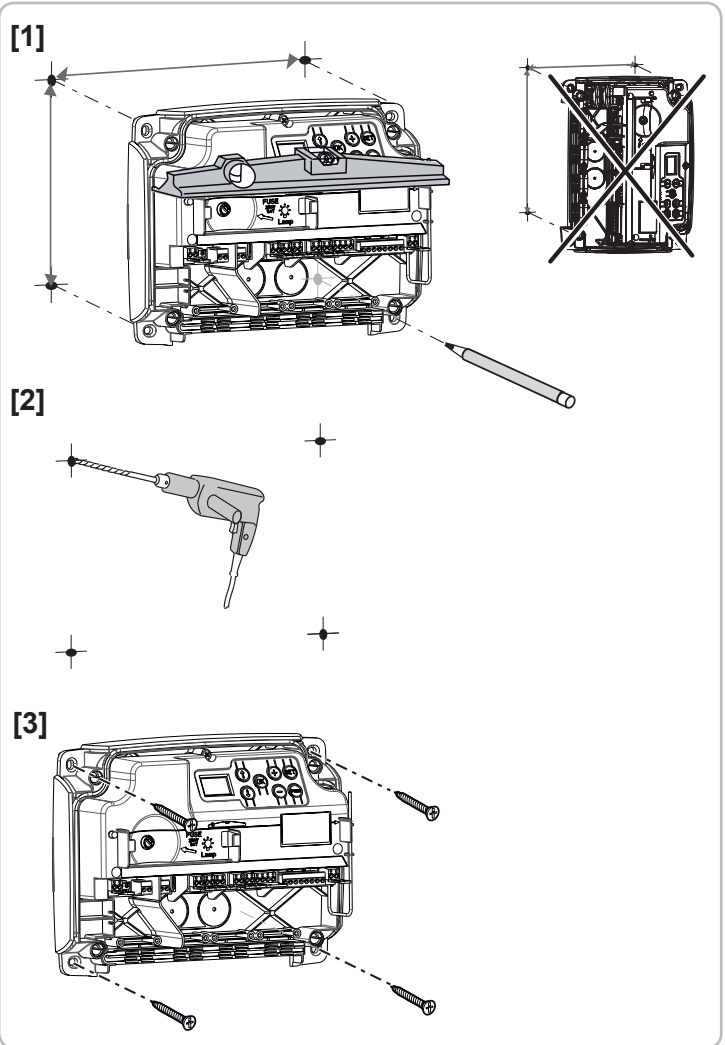

Câblage des moteurs

i M1 est le moteur installé sur le vantail qui s'ouvre en premier et se ferme en dernier.

[1]. Câbler le moteur du vantail qui doit s'ouvrir en premier et se fermer en dernier sur le connecteur M1 (bornes 11 et 12).

[2]. Câbler le second moteur sur le connecteur M2 (bornes 14 et 15).

Nota : pour les moteurs Ixengo, câbler le fin de course de M1 (câble blanc) sur la borne 13 et le fin de course de M2 (câble blanc) sur la borne 16.

i Une étape de vérification du câblage des moteurs et du sens d'ouverture des vantaux est prévue au début de la mise en service de la motorisation page 6.

Raccordement à l'alimentation secteur



- Utiliser impérativement les serre-câbles fournis pour bloquer le câble d'alimentation 230V.
- Le fusible ne protège que l'éclairage de zone 230V.

Raccorder les bornes 1 et 2 de l'armoire de commande à l'alimentation secteur 230V.

- Nota** :
- En cas d'arrachement, le fil de terre doit toujours être plus long que la phase et le neutre.
 - Si le raccordement d'un éclairage de zone de classe 1 est prévu, raccorder l'armoire de commande à la terre (borne 3 ou 4).

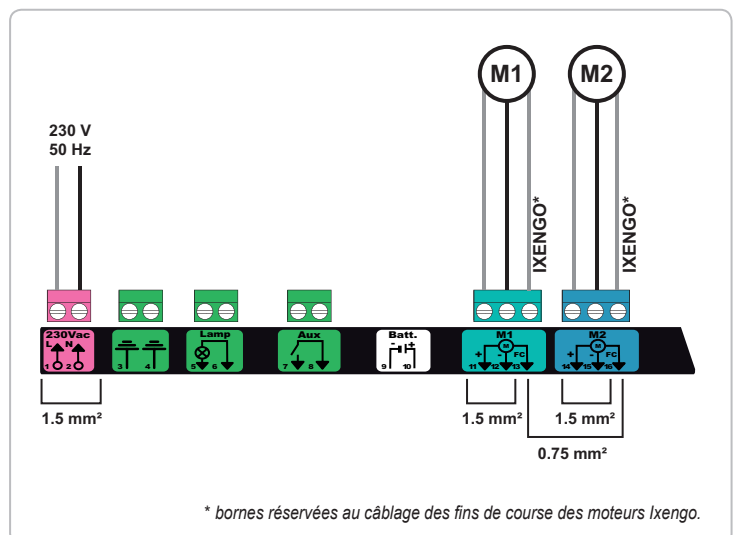

MISE EN SERVICE RAPIDE

Vérifier le câblage des moteurs et le sens d'ouverture des vantaux



Pendant cette opération, sécuriser la zone en interdisant l'accès aux personnes.

Mettre manuellement les vantaux en position intermédiaire et verrouiller les moteurs.

Commander les moteurs avec un appui maintenu sur la touche "+" ou "-".

- "+" provoque l'ouverture du vantail commandé par M1 puis du vantail commandé par M2.
- "-" provoque la fermeture du vantail commandé par M2 puis du vantail commandé par M1.

Si le mouvement du vantail commandé par M1 et/ou M2 n'est pas correct, inverser les fils de M1 sur les bornes 11 et 12 et/ou les fils de M2 sur les bornes 14 et 15.

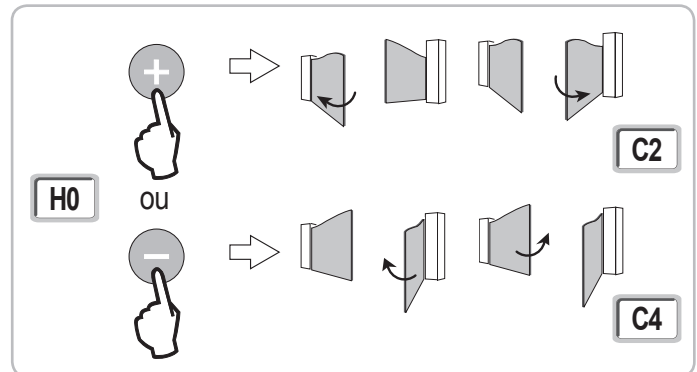

Mémoriser les télécommandes Keygo RTS pour le fonctionnement en ouverture totale

Il est possible de mémoriser jusqu'à 40 canaux de commandes.

L'exécution de cette procédure par un canal déjà mémorisé provoque l'effacement de celui-ci.

- [1]. Appuyer sur la touche "PROG" (2 s).
L'écran affiche "F0".
- [2]. Appuyer sur la touche de la télécommande qui commandera l'ouverture totale du portail.
L'écran affiche "Add".

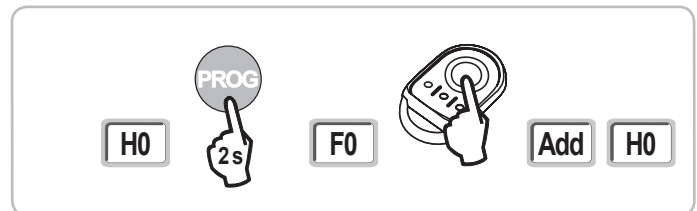

Auto-apprentissage

L'auto-apprentissage permet d'ajuster les courses, les couples moteurs et le décalage des vantaux à la fermeture.

Lancer l'auto-apprentissage (Fig. 6)

i Mettre les vantaux en position intermédiaire.

- [1]. Appuyer sur la touche "SET" (2 s).
Relâcher la touche quand l'écran affiche "H1".
- [2]. Appuyer sur "OK" pour lancer l'auto-apprentissage.
La porte effectue deux cycles Ouverture Fermeture complets.
 - Si l'auto-apprentissage est correct, l'afficheur indique "C1".
 - Si le cycle d'auto-apprentissage ne s'est pas déroulé correctement, l'afficheur indique "H0".

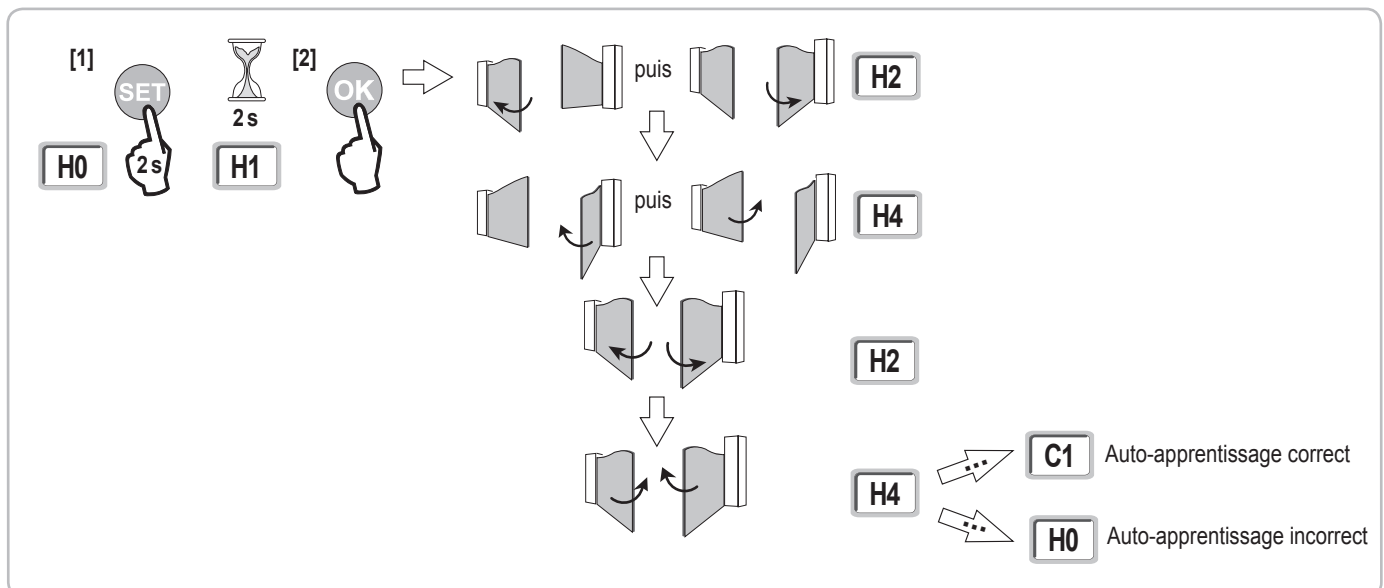

i Il est possible d'accéder au mode auto-apprentissage à tout moment y compris lorsque le cycle d'auto-apprentissage a déjà été effectué et que l'afficheur indique "C1".

L'auto-apprentissage peut être interrompu par :

- l'activation d'une entrée de sécurité (cellules photoélectriques, etc.)
- l'apparition d'un défaut technique (protection thermique, etc.)
- l'appui sur une touche de commande (interface armoire, télécommande mémorisée, point de commande câblé, etc.).

En cas d'interruption, l'afficheur indique "H0", l'armoire revient en mode "Attente de réglage".

En mode "Attente de réglage", les commandes radio fonctionnent et le mouvement du portail s'effectue à vitesse très réduite. Ce mode ne doit être utilisé que pendant l'installation. Il est impératif de réaliser un auto-apprentissage réussi avant l'utilisation normale du portail.

Pendant l'auto-apprentissage, si le portail est à l'arrêt, un appui sur "SET" permet de sortir du mode auto-apprentissage.

Conformité aux normes

Dans les installations usuelles, l'auto-apprentissage permet d'être conforme à la norme EN 12453 - annexe A sans réglage supplémentaire.

Pour des vantaux lourds ou avec des cotes d'implantation particulières, il est nécessaire de mesurer la force d'impact une fois l'auto-apprentissage réussi.

Si le temps dynamique Td est trop important, diminuer le couple moteur (paramètres P25 à P32).

Si la force dynamique Fd est trop importante, diminuer la vitesse (paramètres P19 et P20).

Le tableau ci-dessous indique les limites pour lesquelles l'installation est conforme une fois l'auto-apprentissage réussi* :

Motorisation	Longueur vantail	Poids vantail	Conformité à la norme EN 12453 annexe A
Axovia MultiPro	1 m à 2,5 m	< 150 kg	Conforme*
		150 kg à 300 kg	A vérifier
Axovia 220B	1 m à 2 m	< 200 kg	Conforme*
Axovia 180B	1 m à 1,8 m	< 200 kg	A vérifier
Ixengo	1 m à 2 m	< 150 kg	Conforme*
	2 m à 4 m	150 kg à 400 kg	A vérifier

* pour des cotes d'implantation usuelles ; en cas de doute, Somfy recommande de mesurer la force d'impact une fois l'auto-apprentissage réussi.

ESSAI DE FONCTIONNEMENT

Utilisation des télécommandes Keygo RTS

Mode de fonctionnement séquentiel par défaut (P01=0)

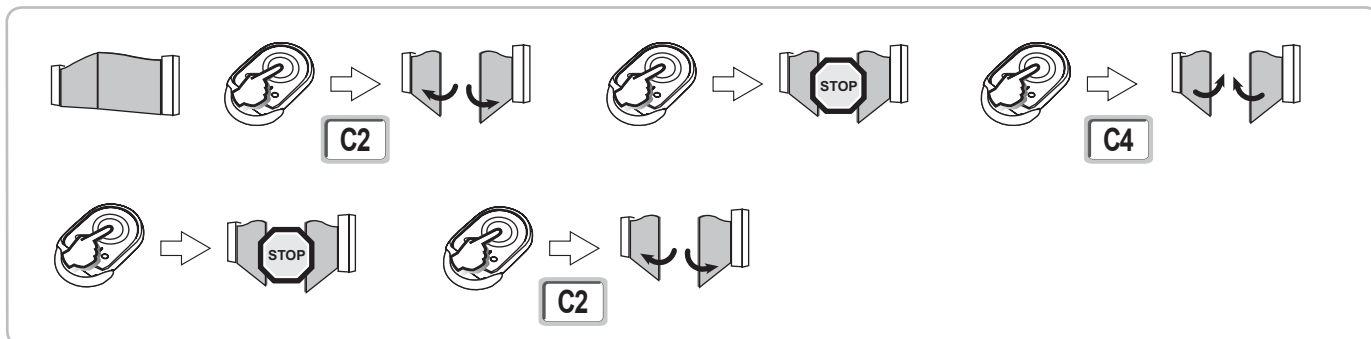

Fonctionnement de la détection d'obstacle

Détection d'obstacle à l'ouverture = arrêt + retrait.

Détection d'obstacle à la fermeture = arrêt + réouverture totale.

Fonctionnement des cellules photoélectriques

Avec cellules photoélectriques connectées au contact sec./Cell (bornes 23-24) et paramètre Entrée de sécurité cellules P07 = 1.

Occultation des cellules portail fermé / ouvert = aucun mouvement du portail n'est possible jusqu'au passage en mode de fonctionnement homme mort (au bout de 3 minutes).

Occultation des cellules à l'ouverture = l'état des cellules n'est pas pris en compte, le portail continue son mouvement.

Occultation des cellules à la fermeture = le portail s'arrête et se réouvre totalement.

Fonctionnement anti-intrusion, résistance au vent

(sur les armoires de commande Control Box 3S Axovia RTS)

Maintien du portail en position fermé ou ouvert par réinjection de courant en cas de tentative d'intrusion ou de vent fort.

Fonctionnements particuliers

Voir livret utilisateur.

RACCORDEMENT DES PÉRIPHÉRIQUES

Plan de câblage général

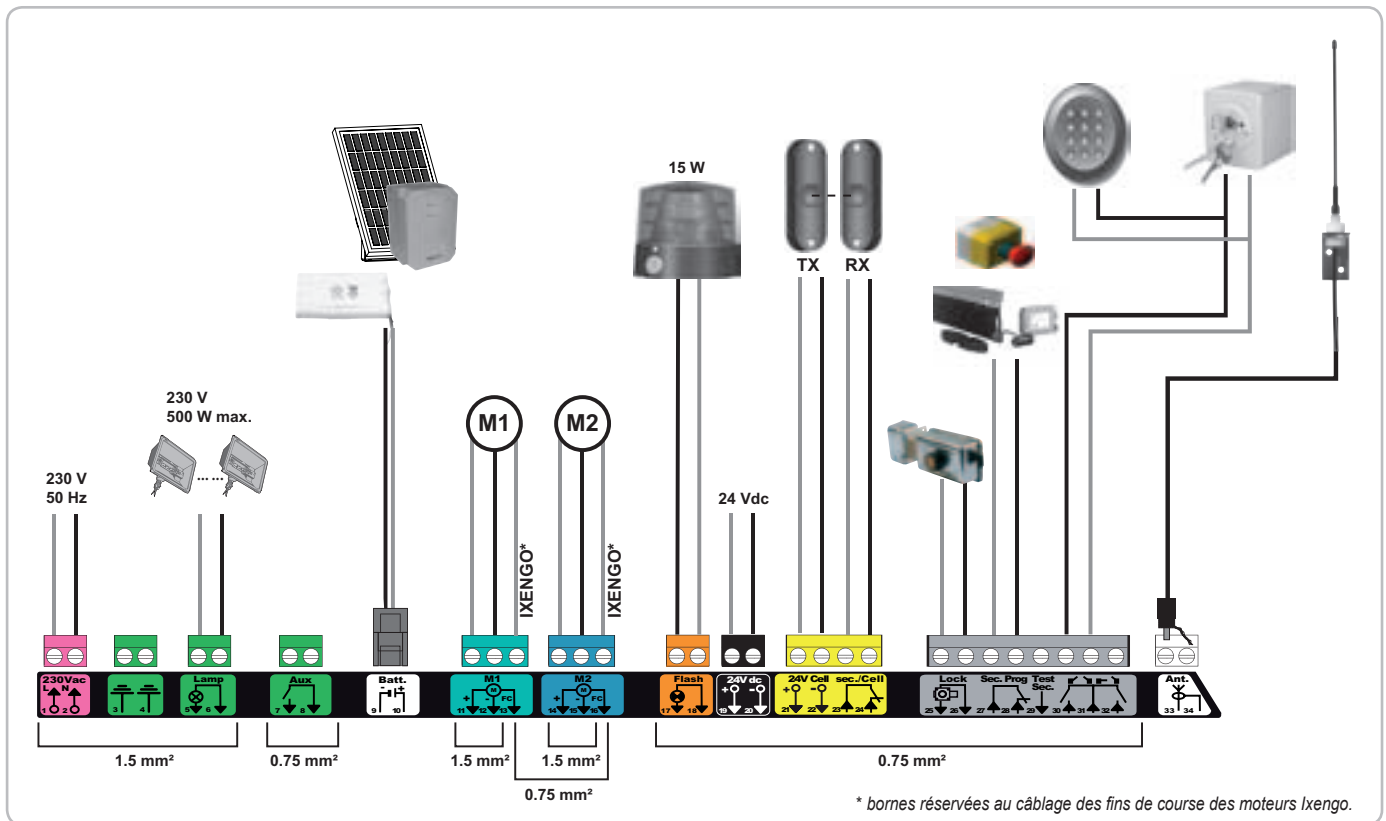

Bornes	Indication borniers	Raccordement	Commentaire
1 2	L N	Alimentation 230 V	
3 4		Terre	
5 6	N L	Sortie éclairage 230 V	Puissance max. 500 W Protégée par fusible 5A retardé
7 8	Contact Commun	Sortie contact auxiliaire	Contact sec pour 24V, 2A max, en Très Basse Tension de Sécurité (TBTS)
9 10	0 V 9 V - 24 V	Entrée alimentation basse tension 9 V ou 24 V	En 9 V, fonctionnement dégradé En 24 V, fonctionnement normal
11 12 13	+ - Fin de course	Moteur 1 Ixengo uniquement	
14 15 16	+ - Fin de course	Moteur 2 Ixengo uniquement	
17 18	24 V - 15 W 0 V	Sortie feu orange 24 V - 15 W	
19 20	24 V 0 V	Alimentation 24 V accessoires	1,2 A max pour l'ensemble des accessoires sur toutes les sorties
21 22	24 V 0 V	Alimentation sécurités	Permanent si auto-test non sélectionné, piloté si auto-test sélectionné
23 24	Commun Contact	Entrée sécurité 1 - Cellules	Utilisée pour connexion cellule réceptrice RX Compatible BUS (voir tableau de paramètres)
25 26	+ -	Sortie serrure 24 V ou serrure 12 V	Programmable (paramètre P17)
27 28	Commun Contact	Entrée sécurité 2 - programmable	
29	Contact	Sortie test sécurité	
30 31	Contact Commun	Entrée commande TOTAL / OUVERTURE	Programmable cycle TOTAL / OUVERTURE
32	Contact	Entrée commande PIETON / FERMETURE	Programmable cycle PIETON / FERMETURE
33 34	Âme Tresse	Antenne	Ne pas changer la position de l'antenne.

Description des différents périphériques



Utiliser impérativement les serre-câbles fournis pour bloquer les câbles des périphériques.

Cellules photoélectriques (Fig. 1)

Il est possible de faire trois types de raccordement :

A : Sans auto test : programmer le paramètre "P07" = 1.

B : Avec auto test : programmer le paramètre "P07" = 3.

Permet d'effectuer un test automatique du fonctionnement des cellules photoélectriques à chaque mouvement du portail.

Si le test de fonctionnement se révèle négatif, aucun mouvement du portail n'est possible jusqu'au passage en mode de fonctionnement homme mort (au bout de 3 minutes).

C : BUS : programmer le paramètre "P07" = 4. Il est nécessaire de refaire un auto-apprentissage suite au raccordement BUS des cellules.



Si suppression des cellules, il est impératif de faire le pont entre les bornes 23 et 24.

L'installation de cellules photoélectriques est obligatoire si :

- le pilotage à distance de l'automatisme (sans visibilité de l'utilisateur) est utilisé,

- la fermeture automatique est activée ("P01" = 1, 3 ou 4).

Cellule photoélectrique Reflex (Fig. 2)

• **Sans auto test** : programmer le paramètre "P07" = 1.

• **Avec auto test** : programmer le paramètre "P07" = 2.

Permet d'effectuer un test automatique du fonctionnement de la cellule photoélectrique à chaque mouvement du portail.

Si le test de fonctionnement se révèle négatif, aucun mouvement du portail n'est possible jusqu'au passage en mode de fonctionnement homme mort (au bout de 3 minutes).

Feu orange (Fig. 3)

Programmer le paramètre "P12" en fonction du mode de fonctionnement désiré :

• **Sans préavis avant mouvement du portail** : "P12" = 0.

• **Avec préavis de 2 s avant mouvement du portail** : "P12" = 1.

Raccorder le câble d'antenne aux bornes 33 (âme) et 34 (tresse).

Clavier à code filaire (Fig. 4)

Ne fonctionne pas sous alimentation solaire.

Antenne (Fig. 5)

Barre palpeuse (Fig. 6)

Ne fonctionne pas sous alimentation solaire.

Avec auto test : programmer le paramètre "P09" = 2.

Permet d'effectuer un test automatique du fonctionnement de la barre palpeuse à chaque mouvement de la porte.

Si le test de fonctionnement se révèle négatif, aucun mouvement du portail n'est possible jusqu'au passage en mode de fonctionnement homme mort (au bout de 3 minutes).

Serrure (Fig. 7)

Ne fonctionne pas sous alimentation par batterie de secours.

Batterie (Fig. 8)

Fonctionnement dégradé : vitesse réduite et constante (pas de ralentissement en fin de course), accessoires 24 V inactifs (y compris cellules), incompatibilité serrure électrique.

Autonomie : 5 cycles / 24h

Kit solaire (Fig. 9)

Ajuster la longueur du câble qui relie l'armoire de commande au boîtier batterie, il doit être le plus court possible pour éviter les chutes de tension.

Nota : Rabouter les fils de même couleur pour éviter les inversions de polarité.

Eclairage de zone (Fig. 10)

Pour un éclairage de classe I, raccorder le fil de terre à la borne 3 ou 4.

Nota : En cas d'arrachement, le fil de terre doit toujours être plus long que la phase et le neutre.

Plusieurs éclairages peuvent être raccordés sans dépasser une puissance totale de 500 W.

FR

1

A **PO1** = 1

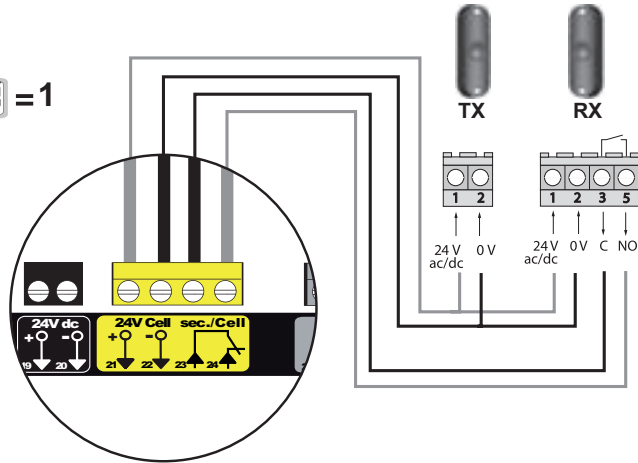

TX	1	21
	2	22
RX	1	21
	2	22
	3	23
	5	24

B **PO1** = 3

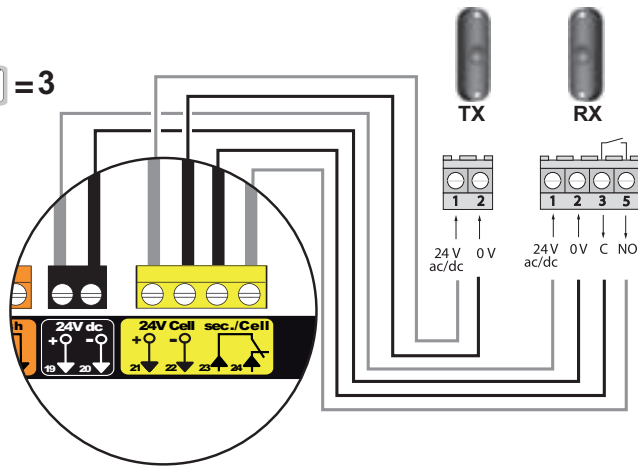

TX	1	21
	2	22
RX	1	19
	2	20
	3	23
	5	24

C **PO1** = 4

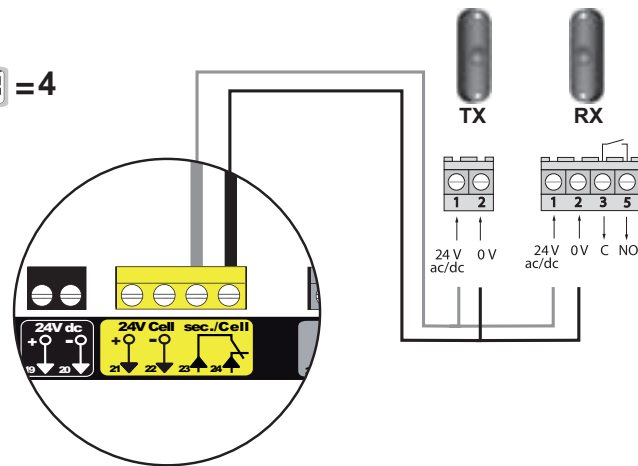

TX	1	23
	2	24
RX	1	23
	2	24
	3	-
	5	-

2

PO1 = 2

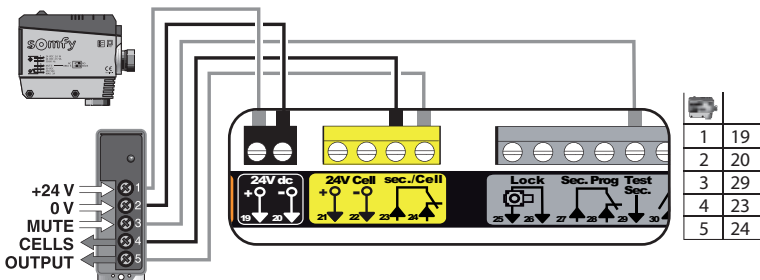

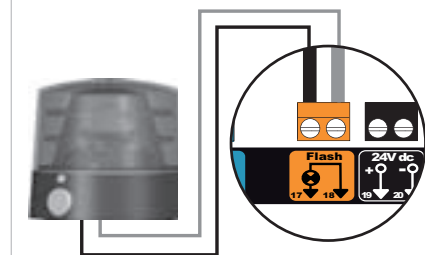

3

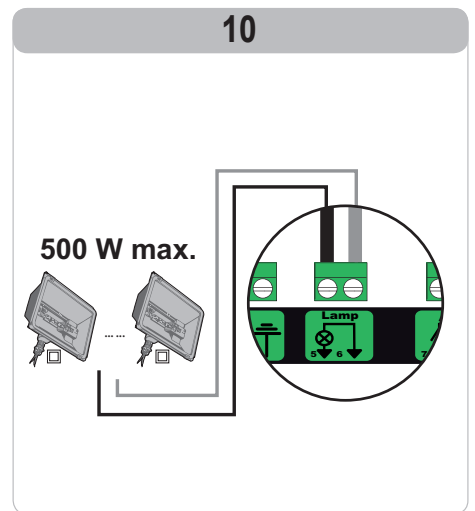
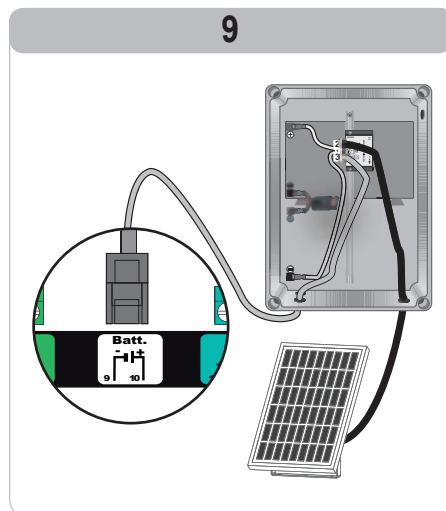
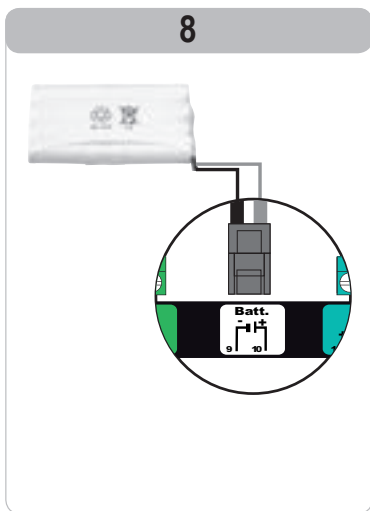
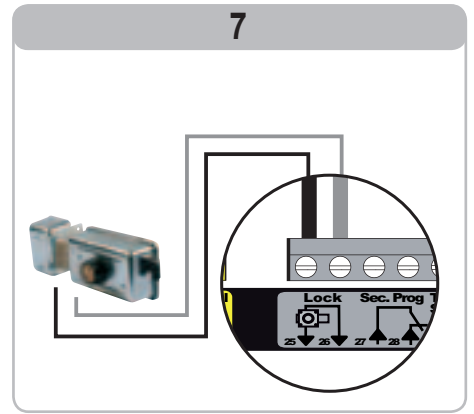
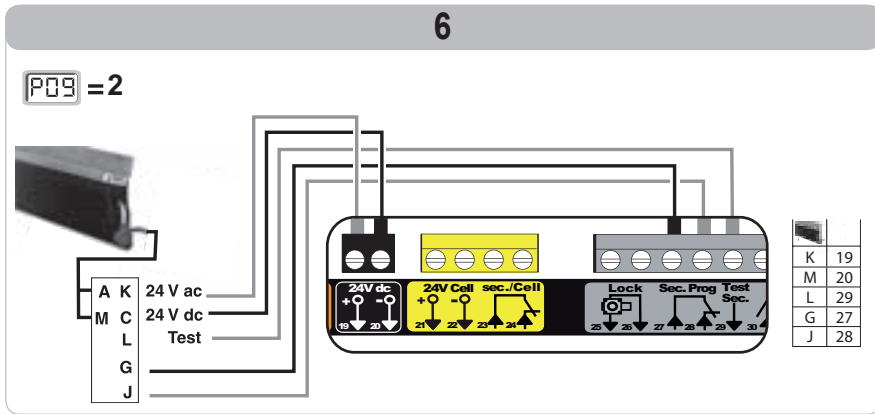
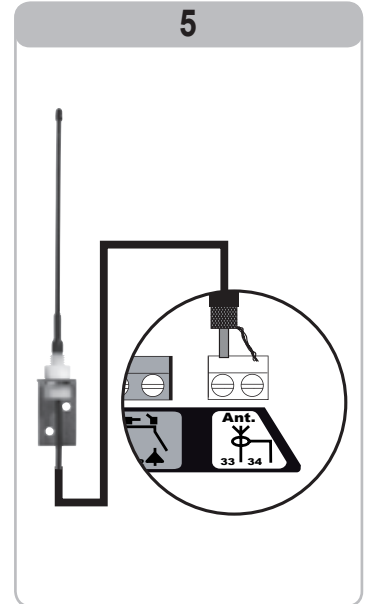
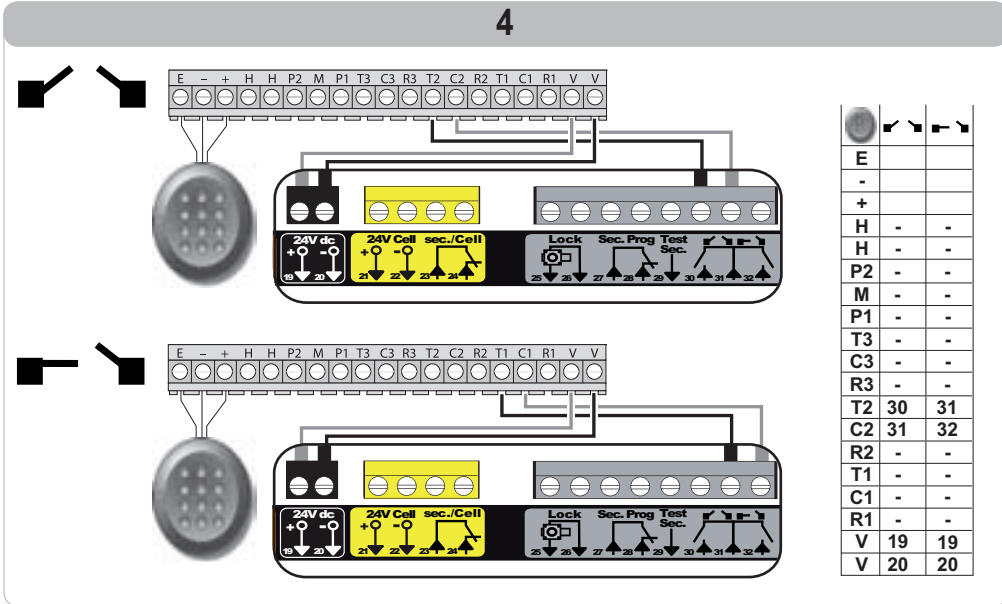



PARAMÉTRAGE AVANCÉ

Navigation dans la liste des paramètres

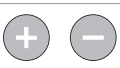
Appui sur	pour...
	Entrer et sortir du menu de paramétrage
	Naviguer dans la liste des paramètres et des codes : . appui bref = défilement normal paramètre par paramètre . appui maintenu = défilement rapide des paramètres
	Valider : . la sélection d'un paramètre . la valeur d'un paramètre
	Augmenter/diminuer la valeur d'un paramètre . appui bref = défilement normal paramètre par paramètre . appui maintenu = défilement rapide des paramètres

Affichage des valeurs de paramètre

Si l'affichage est **fixe**, la valeur affichée est la **valeur sélectionnée** pour ce paramètre.

Si l'affichage est **clignotant**, la valeur affichée est une **valeur sélectionnable** pour ce paramètre.

Signification des différents paramètres

Code	Désignation	Valeurs (gras = par défaut)	Réglage réalisé	Commentaires
P01	Mode de fonctionnement cycle total	0 : séquentiel		Chaque appui sur la touche de la télécommande provoque le mouvement du moteur (position initiale : portail fermé) selon le cycle suivant : ouverture, stop, fermeture, stop, ouverture ...
		1 : séquentiel + temporisation de fermeture		Le fonctionnement en mode fermeture automatique n'est autorisé que si des cellules photoélectriques sont installées et P07=1 à 4. En mode séquentiel avec temporisation de fermeture automatique : - la fermeture du portail se fait automatiquement après la durée de temporisation programmée au paramètre "P02", - un appui sur la touche de la télécommande interrompt le mouvement en cours et la temporisation de fermeture (le portail reste ouvert).
		2 : semi-automatique		En mode semi-automatique : - un appui sur la touche de la télécommande pendant l'ouverture est sans effet, - un appui sur la touche de la télécommande pendant la fermeture provoque la réouverture.
		3 : automatique		Le fonctionnement en mode fermeture automatique n'est autorisé que si des cellules photoélectriques sont installées et P07=1 à 4. En mode fermeture automatique : - la fermeture du portail se fait automatiquement après la durée de temporisation programmée au paramètre "P02", - un appui sur la touche de la télécommande pendant l'ouverture est sans effet, - un appui sur la touche de la télécommande pendant la fermeture provoque la réouverture, - un appui sur la touche de la télécommande pendant la temporisation de fermeture relance la temporisation (le portail se fermera à l'issue de la nouvelle temporisation). Si un obstacle est présent dans la zone de détection des cellules, le portail ne se ferme pas. Il se fermera une fois l'obstacle enlevé.
		4 : automatique + blocage cellule		Après l'ouverture du portail, le passage devant les cellules (sécurité fermeture) provoque la fermeture après une temporisation courte (2 s fixe). Si le passage devant les cellules n'est pas réalisé, la fermeture du portail se fait automatiquement après la temporisation de fermeture programmée au paramètre "P02". Si un obstacle est présent dans la zone de détection des cellules, le portail ne se ferme pas. Il se fermera une fois l'obstacle enlevé.
		5 : homme mort (filaire)		En mode homme mort filaire : - le pilotage du portail se fait par action maintenue sur une commande filaire uniquement, - les commandes radio sont inactives.
P02	Temporisation de fermeture automatique en fonctionnement total	0 à 30 (valeur x 10 s = valeur temporisation) 2 : 20 s		Si la valeur 0 est sélectionnée, la fermeture automatique du portail est instantanée.
P03	Mode de fonctionnement cycle piéton	0 : identique au mode de fonctionnement cycle total		Le mode de fonctionnement cycle piéton est identique au mode de fonctionnement cycle total sélectionné.
		1 : sans fermeture automatique		Si P01=1, la fermeture du portail ne se fait pas automatiquement après une commande d'ouverture piétonne.
		2 : avec fermeture automatique		Le mode de fonctionnement cycle piéton est paramétrable seulement si P01 = 0 à 2. Le fonctionnement en mode fermeture automatique n'est autorisé que si des cellules photoélectriques sont installées. C'est à dire P07=1 à 4. Quelle que soit la valeur de P01, la fermeture du portail se fait automatiquement après une commande d'ouverture piétonne. La temporisation de fermeture automatique peut être programmée au paramètre "P04" (durée de temporisation courte) ou au paramètre "P05" (durée de temporisation longue).

Code	Désignation	Valeurs (gras = par défaut)	Réglage réalisé	Commentaires
P04	Temporisation courte de fermeture automatique en cycle piéton	0 à 30 (valeur x 10 s = valeur temporisation) 2 : 20 s		Si la valeur 0 est sélectionnée, la fermeture automatique du portail est instantanée.
P05	Temporisation longue de fermeture automatique en cycle piéton	0 à 50 (valeur x 5 min = valeur temporisation) 0 : 0 s		La valeur 0 doit être sélectionnée, si c'est la temporisation courte de fermeture automatique en cycle piéton qui prévaut.
P07	Entrée de sécurité cellules	0 : inactive 1 : active 2 : active avec auto-test par sortie test 3 : active avec auto-test par commutation d'alimentation 4 : cellules bus		0 : l'entrée de sécurité n'est pas prise en compte. 1 : dispositif de sécurité sans auto test, il est impératif de tester tous les 6 mois le bon fonctionnement du dispositif. 2 : l'auto test du dispositif s'effectue à chaque cycle de fonctionnement par sortie test, application cellule reflex avec auto-test. 3 : l'auto test du dispositif s'effectue à chaque cycle de fonctionnement par commutation d'alimentation de la sortie alimentation cellules (bornes 21 et 22). 4 : application cellules bus.
P09	Entrée de sécurité programmable	0 : inactive 1 : active 2 : active avec auto-test par sortie test 3 : active avec auto-test par commutation d'alimentation		0 : l'entrée de sécurité n'est pas prise en compte. 1 : dispositif de sécurité sans auto test. 2 : l'auto test du dispositif s'effectue à chaque cycle de fonctionnement par sortie test 3 : l'auto test du dispositif s'effectue à chaque cycle de fonctionnement par commutation d'alimentation de la sortie alimentation cellules (bornes 21 et 22).
P10	Entrée de sécurité programmable - fonction	0 : active fermeture 1 : active ouverture 2 : active fermeture + ADMAP 3 : tout mouvement interdit		0 : l'entrée de sécurité programmable est active seulement en fermeture. 1 : l'entrée de sécurité programmable est active seulement en ouverture. 2 : l'entrée de sécurité programmable est active seulement en fermeture et si elle est activée, l'ouverture du portail est impossible. 3 : application arrêt d'urgence; si l'entrée de sécurité programmable est activée, aucun mouvement du portail n'est possible.
P11	Entrée de sécurité programmable - action	0 : arrêt 1 : arrêt + retrait 2 : arrêt + réinversion totale		1 : application arrêt d'urgence, obligatoire si P10=3 interdit si une barre palpeuse est connectée sur l'entrée de sécurité programmable 2 : recommandé pour une application barre palpeuse 3 : recommandé pour une application cellule
P12	Préavis du feu orange	0 : sans préavis 1 : avec préavis de 2 s avant mouvement		Si le portail donne sur la voie publique, sélectionner obligatoirement avec préavis : P12=1.
P13	Sortie éclairage de zone	0 : inactive 1 : fonctionnement piloté 2 : fonctionnement automatique + piloté		0 : la sortie éclairage de zone n'est pas prise en compte. 1 : le pilotage de l'éclairage de zone s'effectue avec une télécommande. 2 : le pilotage de l'éclairage de zone s'effectue avec une télécommande lorsque le portail est à l'arrêt + l'éclairage de zone s'allume automatiquement lorsque le portail est en mouvement et reste allumé à la fin du mouvement pendant la durée de temporisation programmée au paramètre "P14". P13=2 est obligatoire pour un fonctionnement en mode automatique.
P14	Temporisation éclairage de zone	0 à 60 (valeur x 10 s = valeur temporisation) 6 : 60 s		Si la valeur 0 est sélectionnée, l'éclairage de zone s'éteint tout de suite après la fin du mouvement du portail.
P15	Sortie auxiliaire	0 : inactive 1 : automatique : témoin de portail ouvert 2 : automatique : bistable temporisé 3 : automatique : impulsionnel 4 : piloté : bistable (ON-OFF) 5 : piloté : impulsionnel 6 : piloté : bistable temporisé		0 : la sortie auxiliaire n'est pas prise en compte. 1 : le témoin de portail est éteint si le portail est fermé, clignote si le portail est en mouvement, est allumé si le portail est ouvert. 2 : sortie activée au début du mouvement, pendant le mouvement puis désactivée à la fin de la temporisation programmée au paramètre "P16". 3 : impulsion sur contact au début du mouvement. 4 : chaque appui sur la touche mémorisée du point de commande radio provoque le fonctionnement suivant : ON, OFF, ON, OFF... 5 : impulsion sur contact par un appui sur la touche mémorisée du point de commande radio. 6 : sortie activée par un appui sur la touche mémorisée du point de commande radio puis désactivée à la fin de la temporisation programmée au paramètre "P16".
P16	Temporisation sortie auxiliaire	0 à 60 (valeur x 10 s = valeur temporisation) 6 : 60 s		La temporisation sortie auxiliaire est active seulement si la valeur sélectionnée pour P15 est 2 ou 6.
P17	Sortie serrure	0 : active impulsionnelle 24V 1 : active impulsionnelle 12V		La serrure est libérée au démarrage de l'ouverture.
P18	Coup de bélier	0 : inactif 1 : actif		0 : le coup de bélier est inactif. 1 : recommandé pour l'utilisation d'une serrure électrique. Ce paramètre est disponible uniquement sur les armoires de commande Control Box 3S Ixengo RTS.

Code	Désignation	Valeurs (gras = par défaut)	Réglage réalisé	Commentaires
P19	Vitesse en fermeture	1 : vitesse la plus lente à 10 : vitesse la plus rapide		En cas de modification de ce paramètre, il est impératif d'effectuer la procédure de mesure d'effort en fin d'installation ou d'installer une barre palpeuse.
P20	Vitesse en ouverture	Valeur par défaut : - Control Box 3s Axovia RTS : 5 - Control Box 3s Ixengo RTS : 6		
P21	Zone de ralentissement en fermeture	0 : zone de ralentissement la plus courte à 5 : zone de ralentissement la plus longue Valeur par défaut : 1		
P22	Zone de ralentissement en ouverture	0 : zone de ralentissement la plus courte à 5 : zone de ralentissement la plus longue Valeur par défaut : 1		
P23	Décalage M1/M2 en fermeture	1 : décalage minimum à 10 : décalage maximum Ajustée à l'issue auto-apprentissage		1 : décalage minimum garantissant le non croisement des vantaux. Interdit si portail battant avec 1 vantail «recouvrant». 10 : décalage maximum qui correspond au mouvement complet d'un vantail puis l'autre
P24	Décalage M1/M2 en ouverture	1 : décalage minimum à 10 : décalage maximum Ajustée à l'issue auto-apprentissage		
P25	Limitation du couple fermeture M1	1 : couple minimum à 10 : couple maximum Ajustée à l'issue auto-apprentissage		En cas de modification de ce paramètre, il est impératif d'effectuer la procédure de mesure d'effort en fin d'installation ou d'installer une barre palpeuse. Si le couple est trop faible, il existe un risque de détections d'obstacle intempestives. Si le couple est trop élevé, il existe un risque de non conformité de l'installation à la norme.
P26	Limitation du couple ouverture M1	1 : couple minimum à 10 : couple maximum Ajustée à l'issue auto-apprentissage		
P27	Limitation du couple ralentissement en fermeture M1	1 : couple minimum à 10 : couple maximum Ajustée à l'issue auto-apprentissage		
P28	Limitation du couple ralentissement en ouverture M1	1 : couple minimum à 10 : couple maximum Ajustée à l'issue auto-apprentissage		
P29	Limitation du couple fermeture M2	1 : couple minimum à 10 : couple maximum Ajustée à l'issue auto-apprentissage		
P30	Limitation du couple ouverture M2	1 : couple minimum à 10 : couple maximum Ajustée à l'issue auto-apprentissage		
P31	Limitation du couple ralentissement en fermeture M2	1 : couple minimum à 10 : couple maximum Ajustée à l'issue auto-apprentissage		
P32	Limitation du couple ralentissement en ouverture M2	1 : couple minimum à 10 : couple maximum Ajustée à l'issue auto-apprentissage		
P37	Entrées de commande filaire	0 : mode cycle total - cycle piéton 1 : mode ouverture - fermeture		0 : entrée borne 30 = cycle total, entrée borne 32 = cycle piéton 1 : entrée borne 30 = ouverture seulement, entrée borne 32 = fermeture seulement
P39	Temporisation de maintien sur butée	0 : sans temporisation 1 : avec temporisation		Ce paramètre est disponible uniquement sur les armoires de commande Control Box 3S Ixengo RTS.
P40	Vitesse d'accostage en fermeture	1 : vitesse la plus lente à 4 : vitesse la plus rapide Valeur par défaut : 2		En cas de modification de ce paramètre, il est impératif d'effectuer la procédure de mesure d'effort en fin d'installation ou d'installer une barre palpeuse.
P41	Vitesse d'accostage en ouverture	1 : vitesse la plus lente à 4 : vitesse la plus rapide Valeur par défaut : 2		

PROGRAMMATION DES TÉLÉCOMMANDES

Mémorisation de télécommandes 2 ou 4 touches via interface de programmation

Il est possible de mémoriser jusqu'à 40 canaux de commandes à répartir selon le besoin entre les commandes listées ci-dessous. Si la mémoire est pleine, l'écran affiche "FuL".

L'exécution de cette procédure par un canal déjà mémorisé provoque l'effacement de celui-ci. L'écran affiche "dEL".

Commande ouverture TOTALE



Commande ouverture PIETONNE



Commande ÉCLAIRAGE

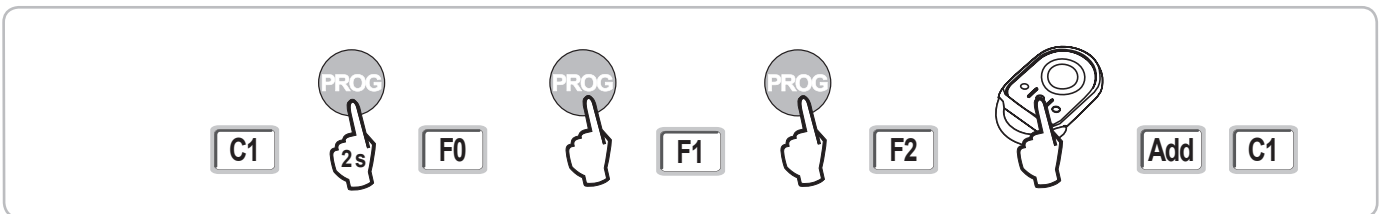

Commande SORTIE AUXILIAIRE (P15 = 4,5 ou 6)



Mémorisation de télécommandes 3 touches via interface de programmation

[1]. Appuyer sur la touche "PROG" (2 s) de l'armoire.

L'écran affiche "F0".

Nota : un nouvel appui sur "PROG" permet de passer à la mémorisation de la fonction suivante.

[2]. Appuyer sur "PROG" à l'arrière de la télécommande 3 touches pour mémoriser la fonction.

L'écran affiche "Add".



Fonctions des touches d'une télécommande 3 touches

	^	my	v
F0	Ouverture totale	Stop	Fermeture totale
F1	Ouverture totale	Si portail fermé → ouverture piéton Sinon → stop	Fermeture totale
F2	Eclairage ON		Eclairage OFF
F3	Sortie aux. ON		Sortie aux. OFF

Mémorisation de télécommandes à distance

Copie de la fonction d'une touche d'une télécommande Keygo RTS sur la touche d'une nouvelle télécommande 2 ou 4 touches :

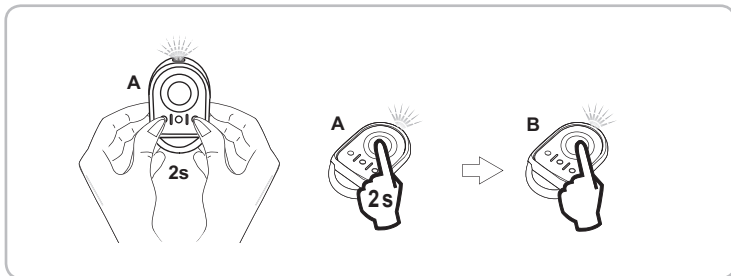

A = télécommande «source» déjà mémorisée

B = télécommande «cible» à mémoriser

x = valeur correspondant à la fonction de la touche copiée

Copie de la fonction d'une télécommande 3 touches sur une nouvelle télécommande 3 touches :

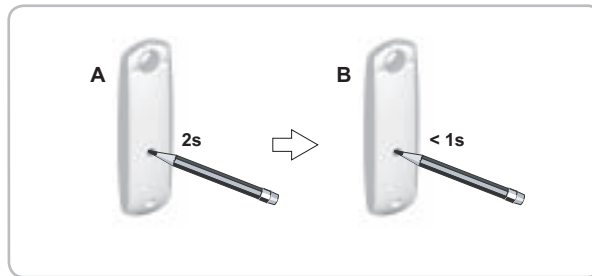

EFFACEMENT DES TÉLÉCOMMANDES ET DE TOUS LES RÉGLAGES

Effacement des télécommandes mémorisées

Provoque l'effacement de toutes les télécommandes mémorisées.

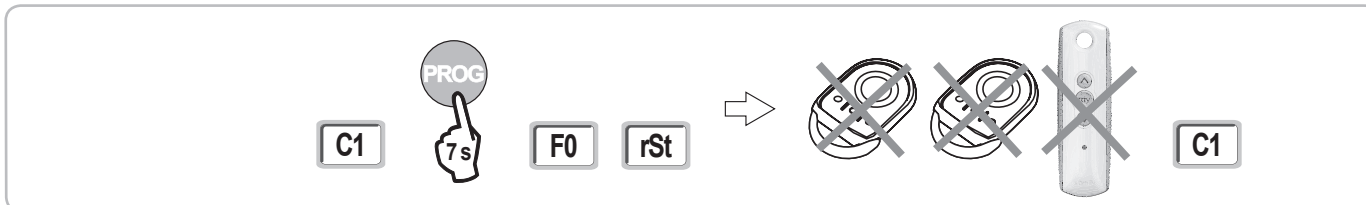

Effacement de tous les réglages

Provoque l'effacement de l'auto-apprentissage et le retour aux valeurs par défaut de tous les paramètres.

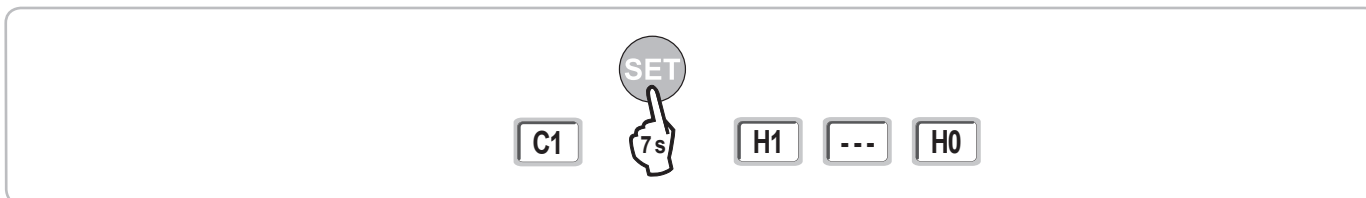

VERROUILLAGE DES TOUCHES DE PROGRAMMATION

Permet de verrouiller les programmations (réglage des fins de course, auto apprentissage, paramétrages).

Lorsque les touches de programmation sont verrouillées, un point est affiché après le 1er digit.

Appuyer simultanément sur les touches "SET", "+", "-" (Fig. 28).

- l'appui doit débuter par "SET".

- l'appui sur "+" et "-" doit survenir dans les 2 s suivantes.

Pour accéder à nouveau à la programmation, répéter la même procédure.

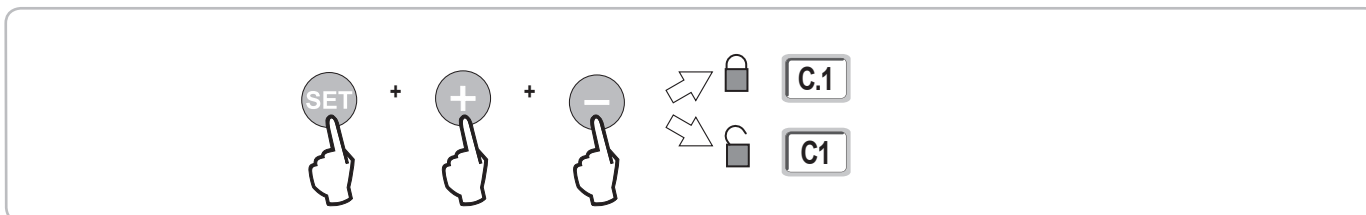

DIAGNOSTIC

Affichage des codes de fonctionnement

Code	Désignation	Commentaires
C1	Attente de commande	
C2	Ouverture du portail en cours	
C3	Attente de refermeture du portail	Temporisation de fermeture automatique P02, P04 ou P05 en cours.
C4	Fermeture du portail en cours	
C6	Détection en cours sur sécurité cellule	
C8	Détection en cours sur sécurité programmable	Affichage lors d'une demande de mouvement ou en cours de mouvement, lorsqu'une détection est en cours sur l'entrée de sécurité.
C9	Détection en cours sur sécurité arrêt urgence	L'affichage est maintenu tant que la détection est en cours sur l'entrée de sécurité.
C12	Réinjection de courant en cours	Cet affichage est disponible uniquement sur les armoires de commande Control Box 3s Axovia RTS.
C13	Auto test dispositif de sécurité en cours	Affichage lors du déroulement de l'auto test des dispositifs de sécurité.
C14	Entrée commande filaire ouverture totale permanente	Indique que l'entrée de commande filaire en ouverture totale est activée en permanence (contact fermé). Les commandes provenant de télécommandes radio sont alors interdites.
C15	Entrée commande filaire ouverture piétonne permanente	Indique que l'entrée de commande filaire en ouverture piétonne est activée en permanence (contact fermé). Les commandes provenant de télécommandes radio sont alors interdites.
C16	Apprentissage cellules BUS refusé	Vérifier le bon fonctionnement des cellules BUS (câblage, alignement, etc.)

Affichage des codes de programmation

Code	Désignation	Commentaires
H0	Attente de réglage	L'appui sur la touche " SET " pendant 2 s lance le mode auto-apprentissage.
H1	Attente lancement auto-apprentissage	L'appui sur la touche " OK " permet de lancer le cycle d'auto-apprentissage. L'appui sur les touches "+" ou "-" permettent la commande du moteur en marche forcée.
H2	Mode auto-apprentissage - ouverture en cours	
H4	Mode auto-apprentissage - fermeture en cours	
F0	Attente de mémorisation télécommande pour fonctionnement en ouverture totale	L'appui sur une touche de la télécommande permet d'affecter cette touche à la commande d'ouverture totale du moteur. Un nouvel appui sur " PROG " permet de passer en mode "attente de mémorisation télécommande pour fonctionnement en ouverture piétonne : F1 ".
F1	Attente de mémorisation télécommande pour fonctionnement en ouverture piétonne	L'appui sur une touche de la télécommande permet d'affecter cette touche à la commande d'ouverture piétonne du moteur. Un nouvel appui sur " PROG " permet de passer en mode "attente de mémorisation commande éclairage déporté : F2 ".
F2	Attente de mémorisation télécommande pour commande éclairage déporté	L'appui sur une touche de la télécommande permet d'affecter cette touche à la commande de l'éclairage déporté. Un nouvel appui sur " PROG " permet de passer en mode "attente de mémorisation commande sortie auxiliaire : F3 ".
F3	Attente de mémorisation télécommande pour commande sortie auxiliaire	L'appui sur une touche de la télécommande permet d'affecter cette touche à la commande de la sortie auxiliaire. Un nouvel appui sur " PROG " permet de passer en mode "attente de mémorisation télécommande pour fonctionnement en ouverture totale : F0 ".

Affichage des codes erreurs et pannes

Code	Désignation	Commentaires	Que faire ?
E1	Défaut auto test sécurité cellule	L'auto test des cellules n'est pas satisfaisant.	Vérifier le bon paramétrage de "P07". Vérifier le câblage des cellules.
E2	Défaut auto test sécurité programmable	L'auto test de l'entrée de sécurité programmable n'est pas satisfaisant.	Vérifier le bon paramétrage de "P09". Vérifier le câblage de l'entrée de sécurité programmable.
E4	Détection d'obstacle en ouverture		
E5	Détection d'obstacle en fermeture		
E6	Défaut sécurité cellule	Détection en cours sur entrée de sécurité depuis plus de 3 minutes.	Vérifier qu'aucun obstacle ne provoque une détection des cellules ou de la barre palpeuse. Vérifier le bon paramétrage de "P07" ou "P09" en fonction du dispositif raccordé sur l'entrée de sécurité. Vérifier le câblage des dispositifs de sécurité. En cas de cellules photoélectriques, vérifier le bon alignement de celles-ci.
E8	Défaut sécurité programmable		
E9	Sécurité thermique	La sécurité thermique est atteinte	
E10	Sécurité court-circuit moteur		
E13	Défaut alimentation accessoires	L'alimentation accessoires est coupée suite à une surcharge (consommation excessive)	
E14	Défaut intrusion		
E15	Défaut première mise sous tension de l'armoire alimentée par batterie de secours		Déconnecter la batterie de secours et raccorder l'armoire à l'alimentation secteur pour sa première mise sous tension.

Accès aux données mémorisées

Pour accéder aux données mémorisées sélectionner le paramètre "Ud" puis appuyer sur "OK".

Données	Désignation
U0 à U1	Compteur de cycle ouverture globale [Centaines de milles - dizaine de milles - milliers] [centaines - dizaines - unités]
U2 à U3	Compteur de cycle ouverture depuis dernier auto-apprentissage [Centaines de milles - dizaine de milles - milliers] [centaines - dizaines - unités]
U6 à U7	Compteur de cycle avec détection d'obstacle global [Centaines de milles - dizaine de milles - milliers] [centaines - dizaines - unités]
U8 à U9	Compteur de cycle avec détection d'obstacle depuis dernier auto-apprentissage [Centaines de milles - dizaine de milles - milliers] [centaines - dizaines - unités]
U12 à U13	Compteur de cycle ouverture piétonne
U14 à U15	Compteur de mouvement de recalage
U20	Nombre de télécommandes mémorisées sur la commande ouverture totale
U21	Nombre de télécommandes mémorisées sur la commande ouverture piétonne
U22	Nombre de télécommandes mémorisées sur la commande éclairage déporté
U23	Nombre de télécommandes mémorisées sur la commande sortie auxiliaire
d0 à d9	Historique des 10 derniers défauts (d0 les plus récents - d9 les plus anciens)
dd	Effacement de l'historique des défauts : appuyer sur "OK" pendant 7 s.

CARACTÉRISTIQUES TECHNIQUES

CARACTÉRISTIQUES GÉNÉRALES

Alimentation secteur		230 V - 50 Hz
Puissance maxi consommée	Veille-fonctionnement	3 W - 800 W (avec éclairage déporté 500 W)
Interface de programmation		7 boutons - Ecran LCD 3 caractères
Conditions climatiques d'utilisation		- 20 ° C / + 60 ° C - IP 44
Fréquence radio Somfy		RTS 433,42 MHz
Nombre de canaux mémorisables		40

CONNEXIONS

Entrée sécurité programmable	Type Compatibilité	Contact sec : NC Cellules photoélectriques TX/RX - Cellules Bus - Cellule reflex - Barre palpeuse sortie contact sec
Entrée de commande filaire		Contact sec : NO
Sortie éclairage déporté		230 V - 500 W
Sortie feu orange		24 V - 15 W avec gestion clignotement intégrée
Sortie alimentation 24 V pilotée		Oui : pour autotest possible cellules photoélectriques TX/RX
Sortie test entrée de sécurité		Oui : pour autotest possible cellule reflex ou barre palpeuse
Sortie alimentation accessoires		24 V - 1,2 A max
Entrée antenne déportée		Oui : compatible antenne RTS (Réf. 2400472)
Entrée batterie de secours	Autonomie	Oui : compatible pack batterie (Réf. 9001001) 24 heures ; 5 à 10 cycles suivant portail Temps de charge : 48 h

FONCTIONNEMENT

Mode marche forcée		Par appui maintenu sur bouton de commande moteur
Pilotage indépendant de l'éclairage déporté		Oui
Temporisation d'éclairage (après mouvement)		Programmable : 60 s à 600 s
Mode fermeture automatique		Oui : temporisation de refermeture programmable de 0 à 255 min
Préavis feu orange		Programmable : sans ou avec préavis (durée fixe 2 s)
Fonctionnement entrée de sécurité	En fermeture Avant ouverture (ADMAP)	Programmable : arrêt - réouverture partielle - réouverture totale Programmable : sans effet ou mouvement refusé
Commande ouverture partielle		Oui : ouverture complète du vantail motorisé par M1
Démarrage progressif		Oui
Vitesse d'ouverture		Programmable : 10 valeurs possibles
Vitesse de fermeture		Programmable : 10 valeurs possibles
Vitesse d'accostage en fermeture		Programmable : 5 valeurs possibles
Coup de bélier - libération serrure électrique		Programmable : actif - inactif
Maintien portail en position ouverte / fermée		Par réinjection de courant en cas de détection à l'ouverture / fermeture (Uniquement sur les armoires de commande Control Box 3S Axovia RTS)
Décalage vantaux		Programmable
Diagnostic		Enregistrement et consultation des données : compteur de cycles, compteur de cycles avec détection d'obstacles, nombre de canaux radio mémorisés, historique des 10 derniers défauts enregistrés