

# RÉCEPTEUR RADIO FIL PILOTE BIDIRECTIONNEL

Ref. 5117429A

HOME MOTION by  
**somfy**®

## 1. INTRODUCTION

Nous vous remercions pour la confiance que vous nous avez accordée et nous vous félicitons d'avoir choisi l'un de nos produits.

Ce Récepteur radio Fil pilote bidirectionnel est destiné à contrôler des radiateurs équipés de fil pilote. Il communique à distance par un Thermostat programmable radio.

## 2. SÉCURITÉ

### 2.1. Sécurité et responsabilité

Avant d'installer et d'utiliser ce produit, lire attentivement cette notice.

Toute utilisation hors du domaine d'application défini par Somfy est interdite. Elle entraînerait, comme tout irrespect des instructions figurant dans cette notice, l'exclusion de la responsabilité et de la garantie Somfy. Avant toute installation, vérifier la compatibilité de ce produit avec les équipements et accessoires associés.

### 2.2. Consignes spécifiques de sécurité

**⚠** Ne pas laisser le thermostat programmable filaire à la portée des enfants.

Pour ne pas endommager le produit :

- 1) Éviter les chocs !
- 2) Éviter les chutes !
- 3) Ne pas faire de projection de liquide ni l'immerger.
- 4) Ne pas utiliser de produits abrasifs ni de solvants pour le nettoyer. Sa surface peut être nettoyée à l'aide d'un chiffon doux et sec.

## 3. DESCRIPTION DU RÉCEPTEUR RADIO FIL PILOTE BIDIRECTIONNEL

Le récepteur radio Fil pilote bidirectionnel est destiné à contrôler un dispositif de chauffage ou de climatisation. Il communique à distance avec un thermostat .

### Alimentation secteur

- 1 : Borne N = Neutre «secteur»
- 2 : Borne N = Neutre «appareil de chauffage»

### 3 : Voyant + bouton central

Voyant : Visualisation de l'état de l'association avec un Programmeur fil pilote / Visualisation de l'état (ON ou OFF) du récepteur

**Bouton** : Mise en mode pour association avec un Programmeur fil pilote / Test manuel du récepteur.

### Vers l'appareil de chauffage

- 4 : Borne FP = Fil pilote (noir) «appareil de chauffage»
- 5 : Borne L = Phase «appareil de chauffage»
- 6 : Borne L = Phase «secteur»

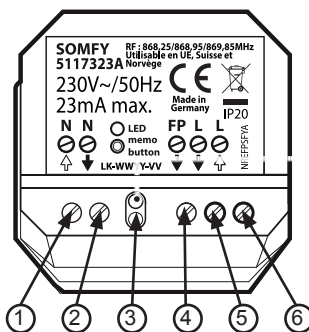

## 4. RACCORDEMENT DU RÉCEPTEUR RADIO BIDIRECTIONNEL

Le Récepteur radio Fil pilote bidirectionnel doit être installé dans une boîte assurant sa protection conformément aux normes et directives en vigueur.

Montage mural dans une boîte étanche IP44 (**non fournie**), sur le côté ou sous l'appareil de chauffage qu'il doit commander.

Veillez à garantir le maintien des câbles de raccordement.

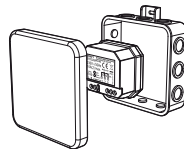

Montage dans une boîte encastrée IP20 (**non fournie**) à proximité de l'appareil qu'il doit commander et à l'abri des projections d'eau.

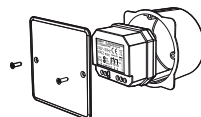

Utiliser un dispositif de sécurité (fusible ou disjoncteur) afin de protéger le circuit d'alimentation secteur en cas de défaut.



Avant toute opération de raccordement, coupez l'alimentation au niveau du dispositif de sécurité le temps de l'installation. Procédez ensuite au raccordement en respectant les norme d'installation électrique et directives en vigueur du pays dans lequel l'appareil est installé.



**Ce produit doit de préférence être raccordé par un professionnel dans les règles d'installation en vigueur (NF C 15-100).**

Raccordez le Récepteur radio Fil pilote bidirectionnel au dispositif à commander puis au secteur en respectant le schéma ci-dessous.

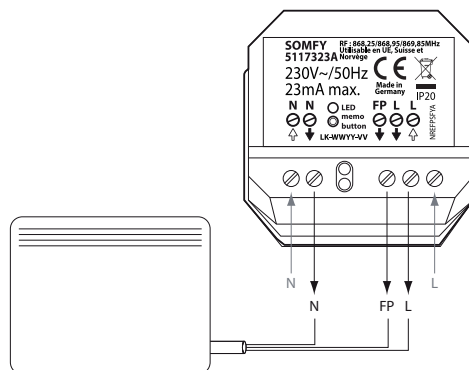

## 5. ASSOCIATION

### 10.1 Association du récepteur radio Fil pilote bidirectionnel avec le Programmeur fil pilote

Pour configurer votre installation, il est nécessaire d'autoriser la communication radio entre le Programmeur fil pilote et le Récepteur radio Fil pilote bidirectionnel. Il faut procéder à une association du Programmeur fil pilote avec le Récepteur radio Fil pilote bidirectionnel.

#### A- Mise en mode association du récepteur



Appuyez pendant au moins 3 secondes sur le bouton central, jusqu'au clignotement du voyant. Ce dernier clignote pendant 5 minutes une fois par seconde, signe qu'il est en mode association. Vous disposez de 5 minutes pour effectuer l'association décrite ci-dessous. Passé ce délai, le récepteur sort du mode association.



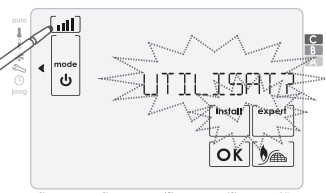

#### B- Association du Programmeur fil pilote avec le Récepteur radio Fil pilote bidirectionnel.

1- Sur le Programmeur fil pilote, par appuis successifs sur **mode**, placez l'indicateur de mode sous , vous arrivez à l'écran d'accueil du mode Réglages, appuyez sur .



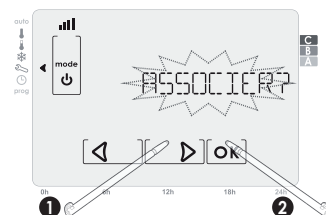

2- Choisissez **ASSOCIER ?** à l'aide de  ou  et validez en appuyant sur **OK**.

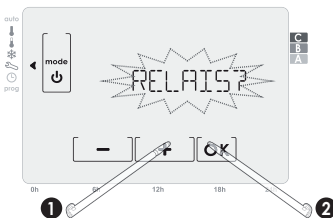

3- Choisissez **RELAIS ?** à l'aide de  ou  et appuyez sur **OK**.



4- Choisissez la zone concernée par l'association à l'aide de  ou  et validez en appuyant sur **OK**.

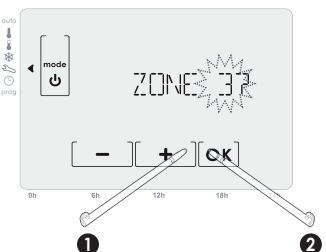

5- EN COURS s'affiche.

À réception du message transmis par le Programmeur fil pilote programmable, le voyant rouge du Récepteur radio Fil pilote bidirectionnel s'arrête de clignoter.

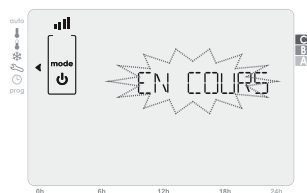

### C- Contrôle automatique de l'association

Sur le Programmeur fil pilote, le succès de l'association est indiqué par REUSSITE.

Sur le Programmeur fil pilote programmable, l'échec de l'association est indiqué par ECHEC.



Pour enlever le message REUSSITE ou ECHEC, appuyez sur mode ou attendez 1 minute.

Lorsqu'une zone contient déjà 3 Récepteur radio Fil pilote bidirectionnel, vous ne pouvez pas associer de Récepteur radio Fil pilote bidirectionnel supplémentaires. Dans ce cas, si vous aviez choisi la zone 3, le Programmeur fil pilote indiquerait Z3COMPLET.

E- Réinitialisation du récepteur en cas d'échec de l'association.

Appuyez au minimum 10 secondes sur le bouton central sans relâcher.

L'enchaînement automatique des modes est alors décrit ci-dessous :

- Au bout de 4 secondes, le voyant commence à clignoter.
- Au bout de 8 secondes, le voyant clignote plus rapidement.
- Au bout de 10 secondes, le voyant s'éteint et le contact revient à l'état OFF, le récepteur n'est plus appairé à aucun thermostat.

- Procédez de nouveau à l'appairage du thermostat avec le Récepteur radio Fil pilote bidirectionnel .



## Questions sur le Récepteur radio bidirectionnel?

Constats	Solutions
Le récepteur ne fonctionne pas	Vérifier le fusible ou le disjoncteur du circuit d'alimentation
	Vérifier les piles du thermostat associé.
	Tester le récepteur
La liaison radio entre le récepteur et le thermostat est perdue.	Effectuer une réinitialisation du récepteur
	Refaire l'association avec le thermostat

## 6. DONNÉES TECHNIQUES

### Récepteur radio Fil pilote bidirectionnel

Alimentation	230V AC 50Hz
Indice de protection	IP 20
Température d'utilisation	0°C à +40°C
Sortie Fil pilote	4 ordres, 10 appareils de chauffage au maximum (23 mA max ).
Sécurité	Classe II.
Raccordement du récepteur	Par bornes à vis pour câbles rigides de 1 mm <sup>2</sup> à 1,5 mm <sup>2</sup> .
Fréquences radio	868,25 Mhz / 868,95 Mhz / 869,85 Mhz



Par la présente, Somfy déclare que ce produit est conforme aux exigences essentielles et aux autres dispositions pertinentes des directives européennes applicables pour l'Union Européenne. Une déclaration de conformité est mise à disposition à l'adresse internet [www.somfy.com/ce](http://www.somfy.com/ce).



Somfy  
50 Avenue du Nouveau Monde  
F7430 CLUSES

[www.somfy.com](http://www.somfy.com)

**SOMFY FRANCE**

Service Consommateurs  
1 place du Crêtet  
BP 138 - 74307 Cluses CEDEX

 **N° magique Indigo 32 60** dites 0.15 EUR TTC/MN

[www.ma-domotique-somfy.fr](http://www.ma-domotique-somfy.fr)