

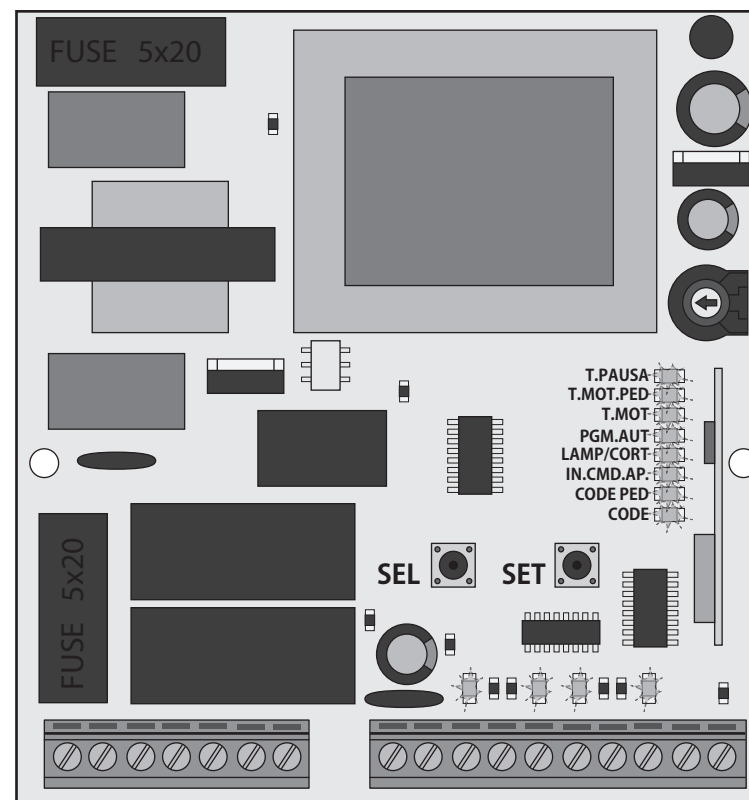

MC1

NOTICE POUR L'UTILISATEUR / INSTALLATEUR



00. CONTENU

INDEX

01. AVIS DE SÉCURITÉ	1B
02. LA CENTRALE	
SCHÉMA DE RACCORDEMENTS	4
CARACTERISTIQUES TECHNIQUES	5A
LÉGENDE DES CONNECTEURS	5A
CONSIGNES AVANT LA PROGRAMMATION	5B
BOUTONS SEL / SET	6A
FORCE ET VITESSE DES MOTEURS	6A
FUSIBLES	6A
LEDS	6B
03. INSTALLATION	
CONDITIONS ET VÉRIFICATIONS PRÉALABLES	7A
DES ÉTAPES ESSENTIELS À L'INSTALLATION	7A
INSTALLATION DE LA CENTRALE	7B
04. PROGRAMMATION	
AVERTISSEMENTS AVANT LA PROGRAMMATION	8A
MENU PRINCIPAL	9A
MENU ÉTENDU 1	12B
MENU ÉTENDU 2	14B
AUTRES INFORMATIONS	15
05. ENTRETIEN	
PRÉCAUTIONS	15B
06. SOLUTION DE PANNES	
TEST AUX COMPOSANTS	16A
TEST AUX PHOTOCÉLULES ET TÉLÉCOMMANDES	16B
INSTRUCTIONS POUR CONSOMMATEURS FINAL	17
INSTRUCTIONS POUR TECHNICIENS QUALIFIÉS	17

01. AVIS DE SÉCURITÉ

ATTENTION:



Ce produit est certifié selon les normes de sécurité de la Communauté Européenne (CE).



Ce produit est conforme à la directive 2011/65/UE du Parlement européen et du Conseil du 8 Juin 2011 concernant la limitation de l'utilisation de certaines substances dangereuses dans les équipements électriques et électroniques.



(Applicable dans les pays avec des systèmes de recyclage). Ce marquage sur le produit, ou de la littérature indique que le produit et les accessoires électroniques (ex. Chargeur, câble USB, le matériel électronique, les télécommandes, etc.) ne doivent pas être jetés avec les autres déchets ménagers à la fin de sa vie utile. Pour éviter des éventuels dommages à l'environnement ou à la santé humaine provenant de l'élimination incontrôlée des déchets, nous vous prions de séparer ces éléments des autres types de déchets et à les recycler de façon responsable pour promouvoir la réutilisation durable des ressources matérielles. Les particuliers doivent contacter un revendeur où ils ont acheté ce produit ou une Agence de l'Environnement National, pour savoir où et comment ils peuvent prendre ces articles pour leur recyclage. Les utilisateurs professionnels doivent contacter leur fournisseur et vérifier les termes et conditions du contrat d'achat. Ce produit et ses accessoires électroniques ne doivent pas être mélangés avec d'autres déchets commerciaux.



Ce marquage indique que le produit et les accessoires électroniques (ex. Chargeur, câble USB, les équipements électroniques, les télécommandes, etc.), sont soumis à des décharges électriques. Soyez prudent lors de la manipulation du produit et suivre toutes les règles de sécurité indiqués dans cette notice.

01. AVIS DE SÉCURITÉ

AVERTISSEMENT GÉNÉRAUX

- Ce manuel contient des informations importantes sur la sécurité et l'utilisation. Lisez attentivement toutes les instructions avant de commencer les procédures d'installation / d'utilisation et conservez ce manuel dans un endroit sûr, où vous pourrez le consulter à tout moment.
- Ce produit est destiné à être utilisé uniquement comme décrit dans ce manuel. Toute autre application ou opération non prise en compte est expressément interdite car elle pourrait endommager le produit et / ou mettre les personnes en danger de causer des blessures graves.
- Ce manuel s'adresse principalement aux installateurs professionnels et n'empêche pas l'utilisateur de lire la section "Normes d'utilisation" afin de garantir le fonctionnement correct du produit.
- L'installation et la réparation de cet équipement doit être effectuée que par des techniciens qualifiés et expérimentés, en veillant à ce que toutes ces procédures soient effectuées en conformité avec les lois et les réglementations en vigueur. Il est expressément interdit aux utilisateurs non professionnels et inexpérimentés de prendre des mesures sauf sur demande expresse de techniciens spécialisés.
- Les installations doivent être fréquemment inspectées afin de détecter tout déséquilibre et toute trace d'usure ou de détérioration des câbles, des ressorts, des charnières, des roues, des supports ou de tout autre élément d'assemblage mécanique.
- N'utilisez pas l'équipement si une réparation ou un réglage est nécessaire.
- Lors de la maintenance, du nettoyage et du remplacement de pièces, le produit doit être débranché de l'alimentation électrique. Cela inclut également toute opération nécessitant l'ouverture du capot du produit.
- L'utilisation, le nettoyage et la maintenance de ce produit peuvent être effectués par des personnes âgées de huit ans et plus et des personnes dont les capacités physiques, sensorielles ou mentales

- sont réduites, ou par des personnes ignorant le fonctionnement du produit, à condition qu'elles aient supervision ou des instructions données par des personnes expérimentées dans l'utilisation du produit de manière sûre et qui comprennent les risques et les dangers encourus.
- Les enfants ne doivent pas jouer avec le produit ou des dispositifs d'ouverture afin d'empêcher le déclenchement involontaire de la porte ou du portail motorisé.

AVERTISSEMENT POUR L'INSTALLATEUR

- Avant de commencer les procédures d'installation, assurez-vous de disposer de tous les dispositifs et matériels nécessaires pour bien mener l'installation du produit.
- Notez votre indice de protection (IP) et votre température de fonctionnement pour vous assurer qu'il convient au site d'installation.
- Fournissez le manuel du produit à l'utilisateur et dites-lui comment le manipuler en cas d'urgence.
- Si l'automatisme est installé sur un portail avec une porte piétonne, un mécanisme de verrouillage de porte doit être installé lorsque le portail est en mouvement.
- N'installez pas le produit "à l'envers" ou soutenu par des éléments ne supportant pas son poids. Si nécessaire, ajoutez des supports sur des points stratégiques pour assurer la sécurité de l'opérateur.
- Ne pas installer le produit dans zones des explosifs
- Les dispositifs de sécurité doivent protéger les éventuelles zones d'écrasement, de coupure, de transport et de danger en général de la porte ou du portail motorisé.
- Vérifiez que les éléments à automatiser (portails, portes, fenêtres, stores, etc.) sont en parfait état de fonctionnement, alignés et de niveau. Vérifiez également que les arrêts mécaniques nécessaires se trouvent aux endroits appropriés.
- La Centrale électronique doit être installée dans un endroit protégé de tout liquide (pluie, humidité, etc.), de la poussière et des parasites.

01. AVIS DE SÉCURITÉ

- Vous devez acheminer les différents câbles électriques à travers des tubes de protection afin de les protéger contre les contraintes mécaniques, essentiellement sur le câble d'alimentation. Veuillez noter que tous les câbles doivent entrer dans la boîte de commande par le bas.
- Si l'automatisme doit être installé à une hauteur de plus de 2,5 m du sol ou d'un autre niveau d'accès, les exigences minimales de sécurité et de santé doivent être suivies par l'utilisation de travailleurs ayant un équipement de sécurité aux travaux de la directive 2009/104. / CE du Parlement Européen et du Conseil du 16 septembre 2009.
- Fixez l'étiquette permanente de la libération manuelle aussi près que possible du mécanisme de libération.
- Un moyen de déconnexion, tel qu'un interrupteur ou un disjoncteur sur le tableau de distribution, doit être prévu sur les conducteurs d'alimentation fixes du produit, conformément aux règles d'installation.
- Si le produit à installer nécessite une alimentation de 230 Vca ou 110 Vca, assurez-vous que la connexion est établie avec un tableau électrique doté d'une connexion à la terre.
- Le produit est uniquement alimenté sur basse tension par sécurité avec la centrale électronique. (Uniquement sur les moteurs 24V).

AVERTISSEMENT POUR L'UTILISATEUR

- Conservez ce manuel dans un endroit sûr pour pouvoir le consulter chaque fois que nécessaire.
- Si le produit est en contact avec des liquides sans que soit conçu pour tel fait, vous devrez immédiatement déconnecter le produit du courant électrique pour éviter les courts-circuits et consultez un technicien qualifié.
- Assurez-vous que l'installateur vous a fourni le manuel du produit et vous a expliqué comment manipuler le produit en cas d'urgence.
- Si le système nécessite des réparations ou des modifications, déverrouillez l'équipement, mettez le système hors tension et ne

l'utilisez pas tant que toutes les conditions de sécurité ne sont pas remplies.

- En cas de déclenchement des disjoncteurs ou de défaillance du fusible, localisez le dysfonctionnement et corrigez-le avant de réinitialiser le disjoncteur ou de remplacer le fusible. Si le problème ne peut pas être réparé en consultant ce manuel, contactez un technicien.
- Laissez la zone d'opération du portail électrique libre pendant que le portail est en mouvement et ne créez pas de résistance au mouvement du portail.
- N'effectuez aucune opération sur les éléments mécaniques ou les charnières si le produit est en mouvement.

RESPONSABILITÉ

- Le fournisseur décline toute responsabilité si:
 - défaillance ou déformation du produit résultant d'une installation, d'une utilisation ou d'un entretien incorrect!
 - si les règles de sécurité ne sont pas suivies lors de l'installation, de l'utilisation et de la maintenance du produit.
 - si les instructions de ce manuel ne sont pas suivies.
 - les dommages sont causés par des modifications non autorisées.
 - Dans ces cas, la garantie est annulée.

LÉGENDE DE SYMBOLE



• Avertissements de sécurité importants



• Information utile



• Information de programmation



• Information de potentiomètre



• Informations des connecteurs



• Information des boutons

02. LA CENTRALE

SCHÉMA DE RACCORDEMENTS

MC1 c'est une centrale électronique, monophasé, avec un système de contrôle via radio incorporé, développé pour le contrôle d'automatismes de portails coulissants ou de battant d'un moteur à peine.

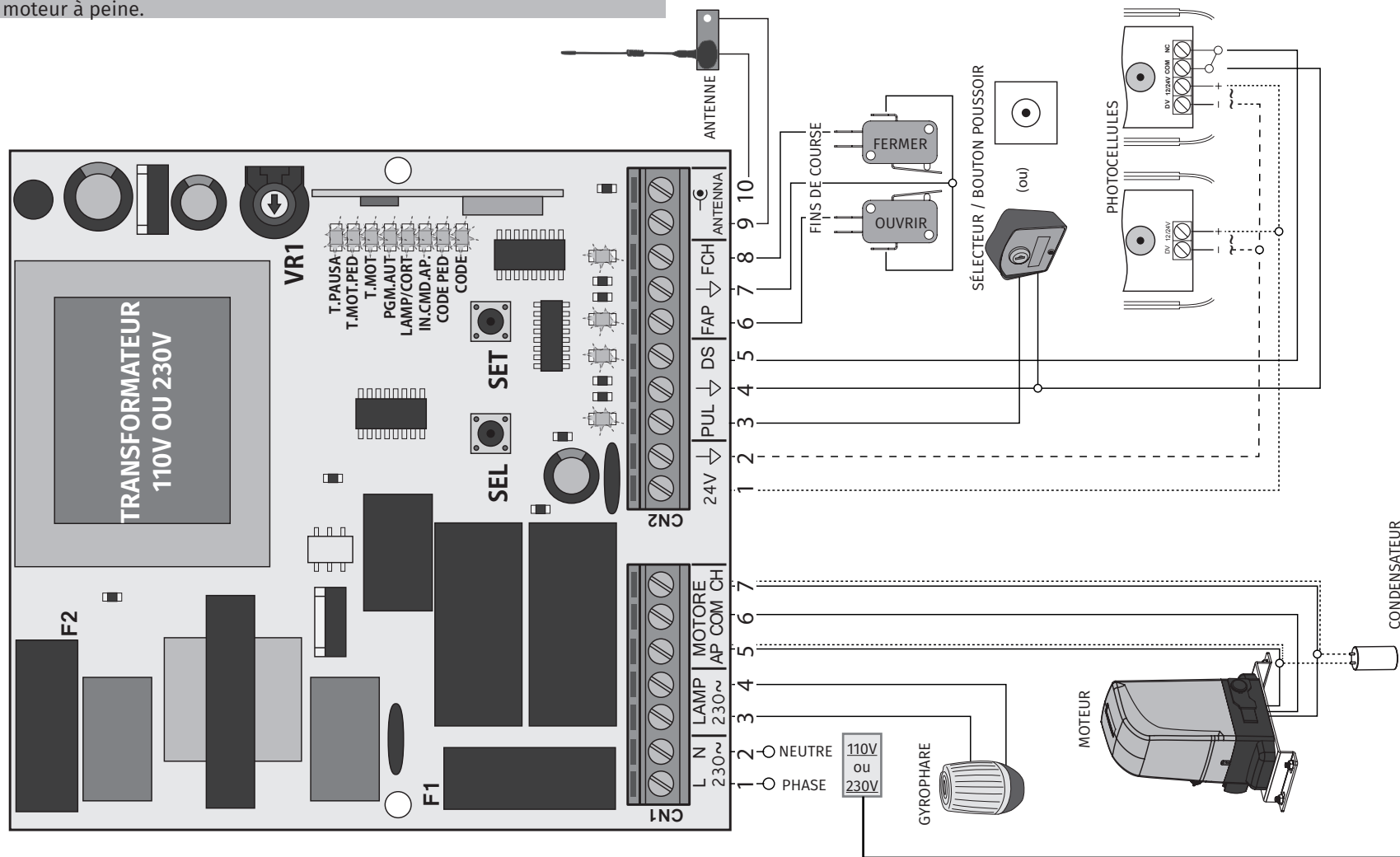

ATTENTION: L'alimentation de la centrale dépend de la valeur mentionnée sur le transformateur!

02. LA CENTRALE

CARACTERISTIQUES TECHNIQUES

• Alimentation de la centrale	110V ou 230V AC 50-60Hz 900W máx. (4A)
• Sortie pour gyrophare ou lumière de courtoisie	110V/230V AC 500W máx. 100W (carga máx. resistiva) 50W (carga máx. induzida)
• Sortie pour moteur	110V/230V AC 50/60Hz 750W máx.
• Sortie pour alimentation des accessoires	24V AC 3W máx.
• Température de fonctionnement	-20°C a +55°C
• Récepteur radio incorporé	433,92 Mhz
• Types des codes acceptés	12-18 bits ou Rolling Code
• Capacité maximale de la mémoire	120 codes (CODE ou CODE PED)
• Dimensions de la centrale	108x138 mm

• LÉGENDE DES CONNECTEURS

CN1	01 • Entrée à 110/230V (phase) 02 • Entrée à 110/230V (neutre) 03 • Entrée pour lumière de courtoisie ou gyrophare (GND/COM) 04 • Entrée pour lumière de courtoisie ou gyrophare (phase) 05 • Sortie pour moteur (ouverture) 06 • Sortie pour moteur (GND/COM) 07 • Sortie pour moteur (fermeture)
	ATTENTION: Sorties 03 a 07: La tension de sortie dépend de la tension d'alimentation (01 et 02)
CN2	01 • Sortie pour alimentation de photocellules (24V AC - 6W Máx.) 02 • Sortie pour alimentation de photocellules (GND/COM) 03 • Entrée pour bouton poussoir par étape (NO) 04 • Sortie GND/COM 05 • Entrée pour dispositifs de sécurité (NC) 06 • Entrée de fin de course d'ouverture (NC) 07 • Sortie GND/COM 08 • Entrée fin de course de fermeture (NC) 09 • Entrée antenne (masse) 10 • Entrée antenne (pôle chaud)

02. LA CENTRALE

CARACTERISTIQUES TECHNIQUES

• CONSIGNES AVANT LA PROGRAMMATION

Avant la configuration de la centrale, notez les points suivants figurant dans le tableau ci-dessous pour mieux comprendre le fonctionnement de la centrale

CN1	Lumière de courtoisie ou gyrophare: 03 et 04 • Cette sortie permet la connexion d'une lumière de courtoisie ou d'un gyrophare à 110V/230V (voir page 3). Cette sortie n'est pas intermittente.
CN2	Bouton poussoir par étape : 03 et 04 • Cette centrale (NO) permet la centrale via des boutons-poussoirs. Lorsque vous recevez le premier ordre, il déclenche l'ouverture du portail jusqu'à ce que le temps de travail du moteur termine ou jusqu'à ce que détecte la fin de course d'ouverture. Lorsque reçoit un deuxième ordre déclenche la fermeture du portail. Lors de la fermeture ou ouverture du portail, si reçoit un ordre, il s'arrêtera (dans le sens opposé à ce qu'elle était avant l'arrêt) et reprendra si envoyé un nouvel ordre. Lors de l'ouverture, si reçoit un ordre d'arrêt (T. PAUSA actif), cela va temporiser et fermer le portail.
CN2	Fonctionnement avec TIMER : 03 et 04 • La centrale vous permet de connecter un TIMER. Avec cet appareil, vous pouvez définir une heure exacte du portail pour effectuer l'ouverture / fermeture automatique. Par exemple: Si vous définissez un temps entre 8h-10h, il provoquera une ouverture à 8 h et maintient le contact jusqu'à 10h. À partir des 10h, le portail effectuera la fermeture, après avoir attendu le temps de pause. (Vous devez activer la fermeture automatique)
CN2	Circuits de sécurité: 05 • Ce circuit permet la connexion de photocellules. Ce dispositif ne fonctionne que dans la fermeture du portail, et quand il est déclenché, inverse le sens de fonctionnement du portail.
CN2	Fins de Course: 06 a 08 • La centrale a besoin d'une connexion de fins de course à l'ouverture et à la fermeture (les deux en NC). Lorsqu'un des fins de course est déclenché le mouvement du portail sera immédiatement arrêté. Le déclenchement des fins de course est signalé par la LED FCH et FAP. Quand un des fins de course est activé, le respectif LED s'éteint. Le LED FAP correspond à la fin de la course d'ouverture et LED FCH de fermeture. Si vous ne l'utilisez interrupteurs de fin de course (moteur d'arrêt) devrait fermer avec un pont (cavalier) circuits 6-7 et / ou 7-8 du connecteur CN2. Il est obligatoire l'utilisation des fins de course sur les moteurs de course!

02. LA CENTRALE

CARACTERISTIQUES TECHNIQUES

• BOUTONS SEL/SET



SEL

Touche SEL:

Pour la sélection de la fonction à changer. Cette sélection est identifiée par l'intermittence du LED correspondant à la fonction sélectionnée en ce moment. Lorsque appuyé sur la touche SEL à plusieurs reprises vous regarderez les différentes fonctions à programmer. La sélection reste active pendant 10 secondes, et après ce temps la centrale revient à l'état d'origine (pas de sélection active).



SET

Touche SET:

Pour programmer la fonction sélectionnée à travers la touche SEL.



La touche SET peut être remplacée par une télécommande déjà programmée.

• FORCE ET VITESSE DES MOTEURS



VR1

Potentiomètre VR1:

La centrale possède un potentiomètre « VR1 » pour régler la force et la vitesse des moteurs, contrôlés par le microprocesseur. Le réglage peut être effectué entre 50% et les 100% de force/ vitesse.

Sur chaque démarrage du mouvement, la centrale applique la puissance maximale pendant 2 secondes, même lorsque vous avez terminé le réglage de la force à une valeur autre que le maximum.



Lorsque vous réglez le potentiomètre VR1, vous devez refaire la programmation de la course, car les temps de la manœuvre et de ralentissement peuvent varier.

• FUSIBLE

Il y a deux fusibles qui protègent la centrale contre les surtensions. Ces dispositifs de protection sont une partie essentielle du système de distribution d'énergie car ils avertissent des dommages sur d'autres éléments du circuit.

F1 T6.3AL250V - 3A 250V

F2 50mAL250V - 50mA 250V

02. LA CENTRALE

CARACTERISTIQUES TECHNIQUES

• LEDS

Il y a des LED dans le centrale pour informer l'installateur de l'état de connexion des différents composants. Avant la configuration de la centrale, faire attention à la conduite de ces led's, qui doivent correspondre à celui décrit dans le tableau ci-dessous.

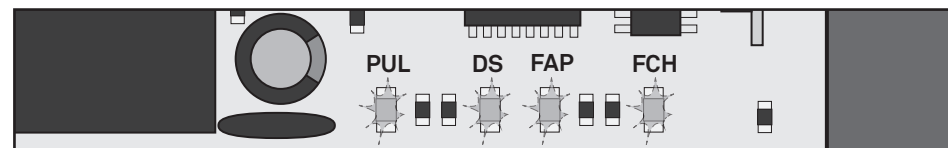

PUL

LED signale le raccordement des accessoires pour commander le fonctionnement de l'automatisme, tel comme, un sélecteur à clé ou boutons poussoir. Il s'allume lors de la réception d'un signal des accessoires (changements de contact de NO à NC). Si vous avez besoin de connecter plusieurs composants dans cette entrée, ils peuvent être connectés en parallèle (connexion directe dans le connecteur).

DS

LED signalant la connexion des dispositifs de sécurité tels que des cellules photoélectriques ou des barres palpeuses de sécurité (il est nécessaire la connexion de la centrale MR12). Ce voyant est allumé quand un appareil est connecté sur l'entrée DS (NC). Chaque fois que le contact du dispositif de sécurité est interrompue (NO | ex un objet entre les photocellules), le voyant s'éteint.

Si vous avez besoin de connecter plusieurs composants dans cette entrée, ceux-ci devront être connectés en série.

FAP

LED qui indique le raccordement du fin de course d'ouverture. Ce voyant reste allumé dès que la fin de la course d'ouverture est reliée à la borne 6 du CN2 (NC). Chaque fois que la fin de course d'ouverture est activé (NO), le voyant s'éteindra.

FCH

LED, qui indique la connexion du Voyage de fermeture d'extrémité. Ce voyant est allumé dès que la fin de course de fermeture est relié à la borne 8 de CN2 (NC). Chaque fois que la fin de course de fermeture est activé, le voyant éteint (NO).

03. INSTALLATION

GUIA ESSENCIAL DE INSTALAÇÃO

• CONDITIONS ET VÉRIFICATIONS PRÉALABLES

- Assurez-vous que le moteur est correctement installé sur le portail.
 - Vérifier que les valeurs de température de l'environnement sont les appropriés pour le fonctionnement de la centrale.
 - Effectuer toute l'installation avec l'alimentation éteint.
 - Voir les instructions du fabricant pour tous les composants à installer.
- Assurez-vous toujours une connexion terra directement à la structure métallique du moteur.

• DES ÉTAPES ESSENTIELS À L'INSTALLATION

- Placer la centrale dans un endroit de montage approprié et serrer les vis pour la fixer.
- Faire tous les raccordements de tous les accessoires et composants que vous désirez utiliser, selon le schéma de raccordements (pag.4)
- Connecter la centrale à une source d'alimentation de 110V ou 230V en fonction de la valeur indiquée sur le transformateur (bornes 1 et 2 - CN1)
- Vérifier si les fins de course fonctionnent correctement (pag 8A)
- Vérifier aussi autres dispositifs tels comme, des sélecteur ou photocellules (page 8B)
- Commencer avec la programmation d'une radiocommande (page 9A)
- Maintenant, faites une programmation automatique de la course (page 10B).
- Si nécessaire, vous pouvez maintenant régler la force / vitesse des automatismes dans le potentiomètre VR1 (page 6A). Chaque fois qu'une modification est apportée à ce potentiomètre, vous devez faire une nouvelle programmation automatique de la course.
- Placer le silicone ou un autre type d'étanchéité à l'entrée des câbles dans la boîte de la centrale afin d'empêcher l'entrée d'insectes ou d'autres éléments qui peuvent endommager la centrale.



En ce moment, la centrale est programmée avec toutes les fonctions de contrôle est programmé avec toutes les fonctions essentielles pour le bon fonctionnement de l'automatisme. Si vous souhaitez activer d'autres fonctions de la centrale, s'il vous plaît vérifier comment faire sur les pages suivantes.

03. INSTALLATION

INSTALLATION DE LA CENTRALE

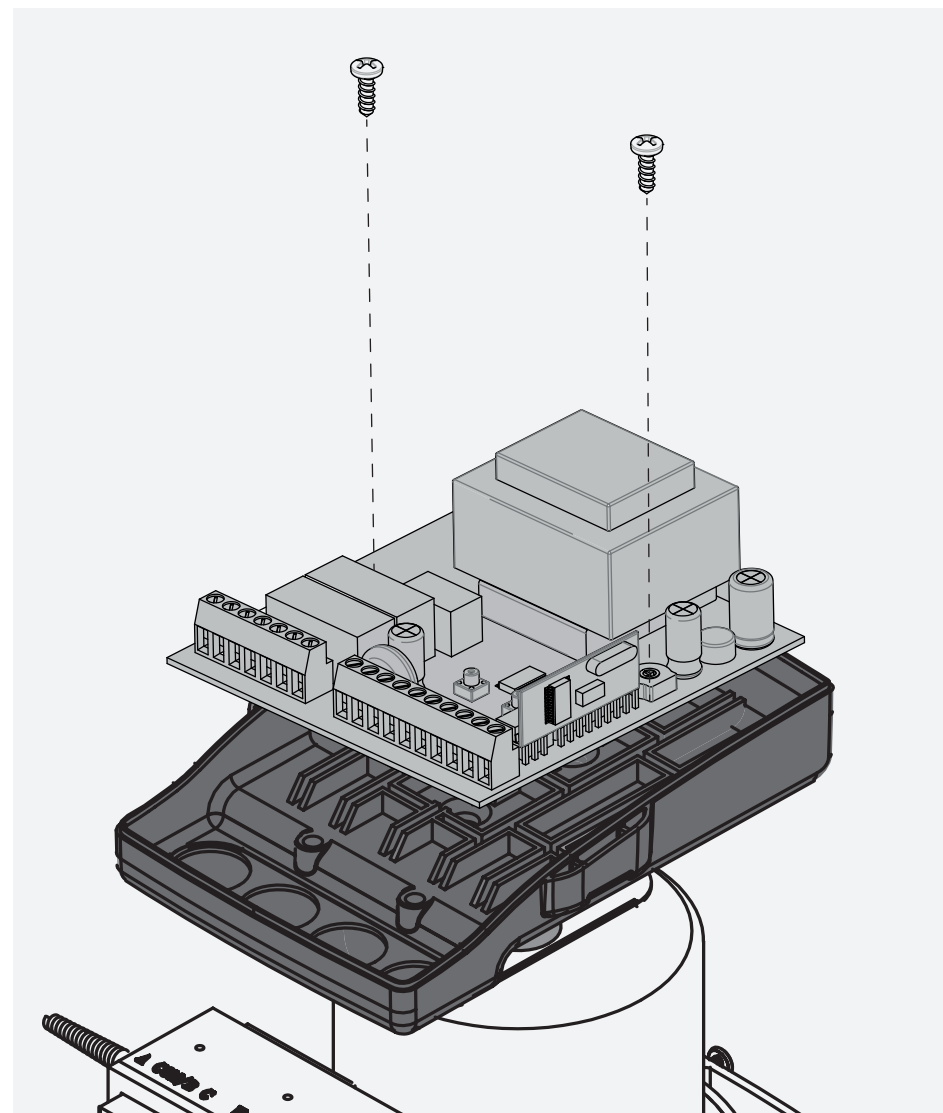

04. PROGRAMMATION

AVERTISSEMENTS AVANT LA PROGRAMMATION

Après l'installation de centrale et le raccordement des câbles, vous devez vous assurer que tous les composants connectés fonctionnent correctement. Pour cela, procédez comme suit:

• TEST DE FINS DE COURSE

Tout d'abord, vous devez définir si l'automatisme est installé sur le côté droite ou gauche du portail. Cette information indiquera quel côté d'ouverture et de fermeture.

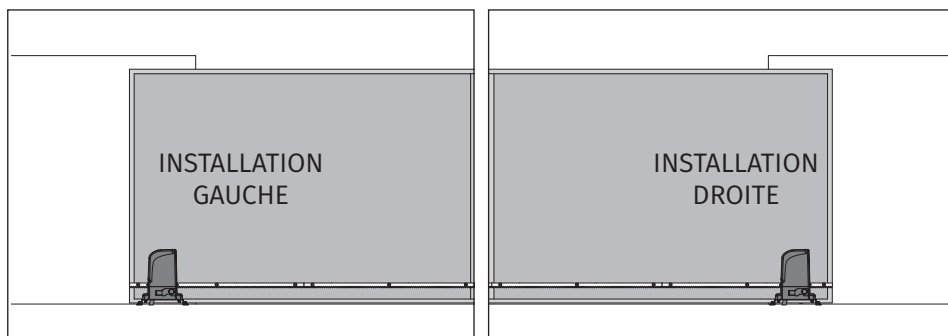

Ce test sera illustré avec l'automatisme installé à droite.

Inclinez le ressort de fin de course de l'automatisme vers la droite jusqu'à ce que vous entendiez un "clac". Le LED FAP doit s'éteindre! Incliner maintenant le ressort de fin de course vers la gauche jusqu'à ce que vous entendiez un «clac» et le LED FCH doit s'éteindre.

Si les Led's s'éteint au contraire, inverser les fils dans les bornes 6 et 8 du CN2.

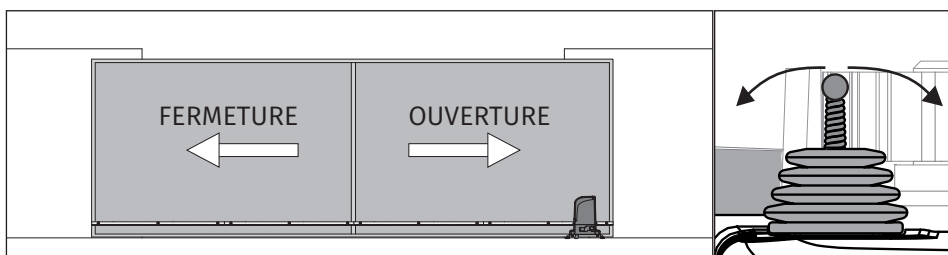

Les fins de course sont un système de sécurité important dans le moteur. Il est très important qu'ils soient correctement connectés à la centrale, sinon ils peuvent causer des dommages ou des blessures graves.

04. PROGRAMMATION

AVERTISSEMENTS AVANT LA PROGRAMMATION

• TEST PHOTOCELLULES

Les cellules photoélectriques sont un dispositif de sécurité qui informent la centrale si un objet obstrue le parcours du portail. Elles envoient un signal afin que le portail ne se ferme pas et empêchera des dégâts sur l'objet.

Les photocellules sont connectés sur l'entrée DS de la centrale (voir page de connexion des fils). Cette entrée possède un LED qui nous informe de l'état de connexion des photocellules. Ce voyant est toujours allumé lorsque un dispositif de sécurité est connecté (NC).

Pour tester la connexion de photocellules dans la centrale, il suffit d'interrompre le signal entre les deux photocellules avec la main. Un son comme un «clac» indique que le signal a été interrompu et la LED DS doit être s'éteindre pendant que les photocellules sont interrompues. S'elles ne fonctionnent pas de cette façon, il y a un problème dans la connexion entre les cellules photoélectriques et la centrale.

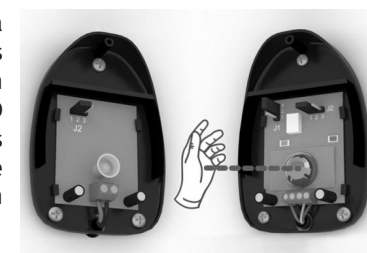

• TEST SÉLECTEUR À CLÉ

Composants, tels comme, sélecteur à clé ou boutons poussoir sont utilisés pour commander le fonctionnement du portail. Ces composants sont connectés sur l'entrée PUL de la centrale (voir schéma de raccordements sur la page 4). Cette entrée possède un LED qui nous informe de l'état de connexion des composants connectés dans cette entrée. Ce voyant reste éteint quand un composant est connecté (en mode NO).

Pour tester la connexion du sélecteur à clé dans la centrale, il suffit de tourner la clé vers un des sens. En ce moment, la LED PUL doit s'allumer (NC) et s'éteindre dès que la clé revient à la position d'origine (NO). Si ne fonctionne pas de cette façon, il y a un problème dans la connexion entre le dispositif et la centrale.

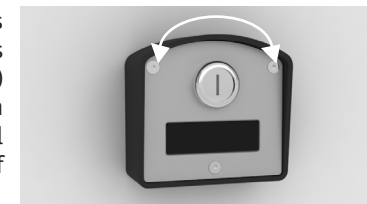

04. PROGRAMMATION

MENU PRINCIPAL

La centrale est fournie par le fabricant avec la possibilité de sélectionner directement quelques fonctions principales.

MENU PRINCIPAL		
LED	LED éteint	LED allumé
• CODE	Aucun code programmé	Codes (s) programmés (s)
• CODE PED.	Aucun code programmé	Codes (s) programmés (s)
• IN.CMD.AP	Inhibition CMD Ouverture OFF	Inhibition CMD Ouverture ON
• LAMP/CORT	Mode Gyrophare	Mode Lumière de Courtoise
• PGM. AUT.	Programmation Automatique OFF	Programmation Automatique ON
• T. MOT.	Temps de Travail= 30sec	Temps Prog. Automatiquement
• T. MOT. PED	Temps Trav piéton=10sec	Temps Prog. Automatiquement
• T. PAUSA	Fermeture Automatique OFF	Fermeture Automatique ON

• CODE | PROGRAMMATION DE TÉLÉCOMMANDES

Cette fonction vous permet de programmer de nouvelles télécommandes pour commander l'automatisme. La centrale accepte uniquement des télécommandes Dip-Switch ou Rolling Code MOTORLINE, et a une capacité maximum de 120 codes. Lorsque vous essayez de programmer le code 1219, tous les voyants de programmation clignotent, parfois simultanément, signalant que la mémoire est pleine.

Programmer des nouvelles télécommandes:

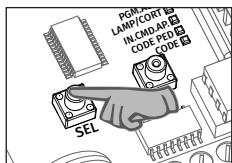

01 • Appuyer la touche **SEL** une fois et le **LED CODE** clignotera.

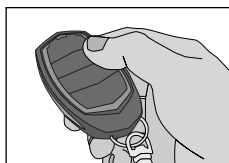

02 • Appuyer une fois sur la touche de la télécommande que vous désirez programmer pendant 1 sec.

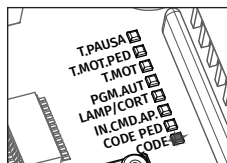

03 • Le **LED CODE** reste allumé en permanence, signalant la réussite de la programmation.

04. PROGRAMMATION

MENU PRINCIPAL

Supprimer toutes les télécommandes configurées:

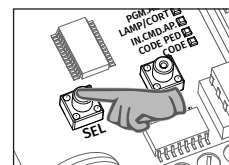

01 • Appuyer sur la touche **SEL** une fois et **LED CODE** clignotera.

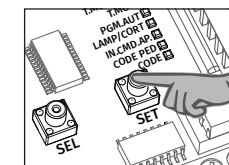

02 • Appuyer sur la touche **SET** pendant 10 secondes! Le **LED CODE** s'étendra et toutes les télécommandes ont été supprimées.



Vous ne pouvez pas supprimer uniquement une télécommande spécifique!

• CODE PED | FONCTIONNEMENT PIÉTON

La centrale permet la programmation du portail pour ouvrir à peine le nécessaire pour le passage de personnes sans avoir besoin de faire une ouverture complète. La fonction **CODE PED** permet la programmation d'un code pour commander uniquement ce type d'ouverture. Il est conseillé de faire la programmation de la fonction **T.MOT.PED** pour régler la distance que la porte devrait s'ouvrir, sinon la centrale ouvrira une distance prédéfinie. La centrale est fournie par le fabricant avec la fonction désactivée.

Programmer des télécommandes pour le mode piéton:

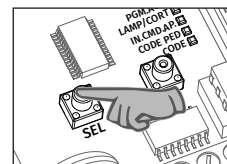

01 • Appuyer la touche **SEL** 2 fois et le **LED CODE PED** clignotera.

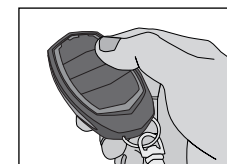

02 • Appuyer une fois sur la touche de la télécommande que vous désirez programmer pendant 1 seconde.

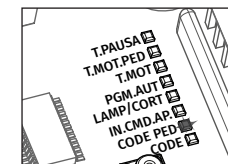

03 • Le **LED CODE PED** sera allumé en permanence signalant le succès de la programmation.

Supprimer toutes les télécommandes configurées pour ouverture piéton:

01. Appuyer sur la touche **SEL** deux fois jusqu'à ce que **LED CODE PED** clignote.
02. Appuyer sur la touche **SET** pendant 10 secondes et tous les codes de cette fonction seront supprimés.



Ce n'est pas possible de supprimer à peine une télécommande.

Attention: La programmation de l'option "passage piéton" prend plus d'une entrée des 120 disponibles dans la mémoire de la centrale, ça veut dire, si vous programmez sur la même télécommande l'option **CODE** et **COE PED** vous pouvez encore programmer 118 commandes.

04. PROGRAMMATION

MENU PRINCIPAL

• INB. CMD. AP | INHIBITION DE TÉLÉCOMMANDES À L'OUVERTURE ET TEMPS DE PAUSE

Lorsque activé cette fonction, la centrale refusera tous les signaux des télécommandes et des dispositifs de contrôle lors d'une opération d'ouverture et temps de pause de l'automatisme. La centrale est fourni par le fabricant avec la fonction désactivée.

Activer (allumer Led) / Désactiver (éteindre LED) la fonction:

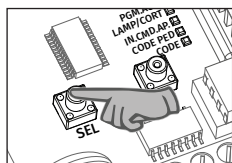

01 • Appuyer sur la touche **SEL** les fois nécessaires jusqu'à ce que **LED INB CMD AP** clignote.

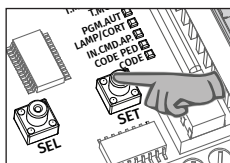

02 • Appuyer une fois sur la touche **SET** pour activer/désactiver la fonction.

• LAMP/CORT | SÉLECTION DE GYROPHAR OU LUMIÈRE DE COURTOISIE

La centrale dispose d'une sortie à 110V/230V AC pour la connexion d'un gyrophare ou lumière de courtoisie sur les bornes 3 et 4 du CN1. Cette sortie n'est pas intermittente. Notez les 3 possibles conduites :

OPTIONS	CONDUITE			
1 (D'usine)	Ouverture 	T. Pause 	Fermeture 	3 min. Après Fermer
2	Ouverture 	T. Pause 	Fermeture 	3 min. Après Fermer
3	Ouverture 	T. Pause 	Fermeture 	3 min. Après Fermer

Activer L'OPTION 1:

Avec le LED allumé, appuyer sur la touche SEL 4 ou 5 fois, et lorsque le LED clignote (de façon normal ou rapide) appuyer sur la touche SET et le LED s'éteint.

Activer L'OPTION 2:

Avec le LED LAMP/CORT éteint, appuyer 4 fois sur le touche SEL jusqu'à ce que ce LED clignote normalement. Appuyer sur la touche SET et le LED s'allume en permanence.

Activer L'OPTION 3:

Avec le LED LAMP/CORT éteint, appuyer 5 fois sur la touche SEL jusqu'à ce que ce LED clignote rapidement ! Appuyer sur la touche SET et le LED s'allumera en permanence.

04. PROGRAMMATION

MENU PRINCIPAL

• PGM. AUT. | PROGRAMMATION AUTOMATIQUE DE LA COURSE

Avec les fins de course déjà configurés, la centrale permet de faire une programmation automatique du temps de travail (conseillé).

Activer la programmation automatique:

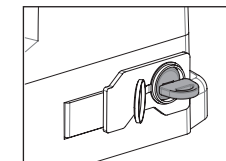
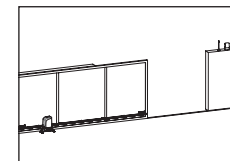
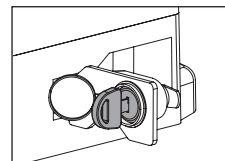

01 • Déverrouiller le moteur, placer le portail à mi-course et encore bloquer le moteur.

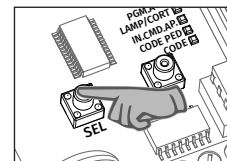

02 • Appuyer sur la touche **SEL** les fois nécessaires jusqu'à ce que **LED PGM AUT** clignote.

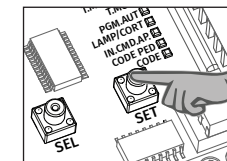

03 • Appuyer SET sans lâcher et le portail doit commencer la fermeture ! ⚠



Si le portail commence à s'ouvrir, relâcher la touche **SET**, inverser les câbles des connexions 5 et 7 du CN1 et recommencer cette programmation dès le début.

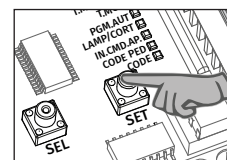

04 • Laisser le portail se fermer, ouvrir et se refermer sans relâcher la touche **SET!**

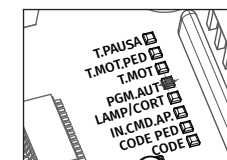

05 • Lors de la 2ème fermeture, le **LED PGM AUTO** restera allumé et la programmation a été terminé avec succès.

Ralentissement automatique:

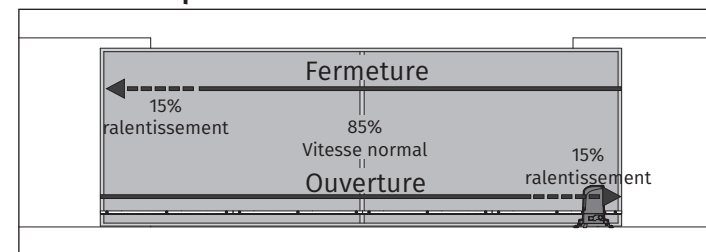

La centrale réglé automatiquement un ralentissement à l'ouverture et à la fermeture égale à 15% de sa course total.

04. PROGRAMMATION

MENU PRINCIPAL

• T.MOT ET RALENTISSEMENT | PROGRAMMATION (MANUEL) DU TEMPS DU MOTEUR ET RALENTISSEMENT

Contrairement à PGM.AUT, cette fonction permet la programmation du temps moteur et ralentissement manuel. Utilisez-la toujours si PGM.AUT ne répond pas à vos besoins. Si vous définissez la course en utilisant cette fonction après une programmation automatique déjà faite, la centrale oubliera la programmation automatique et prend la course programmée manuellement.

 Au lieu d'utiliser la touche SET de la centrale pendant la programmation, vous pouvez utiliser la touche d'une radiocommande qui est déjà programmée.

Programmer temps de travail du moteur avec ralentissement (Portail fermé):

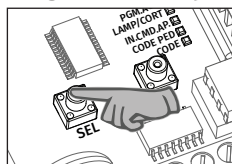

01 • Appuyer la touche **SEL** les fois nécessaires jusqu'à ce que **LED T.MOT.** clignote.

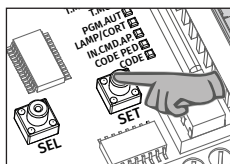

02 • Appuyer sur la touche **SET** pendant 1 seconde, afin que le moteur démarre l'ouverture. 

 Si le moteur commence à se fermer, inverser les câbles des bornes 5 et 7 du connecteur CN1.

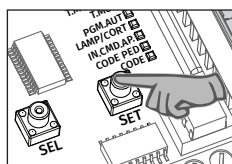

03 • Appuyer sur le bouton **SET** pendant 1 seconde, quand vous voulez commencer le ralentissement du portail.

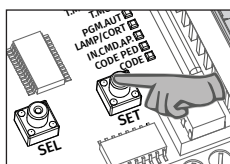

04 • Appuyer de nouveau sur **SET** lorsque la fin de course d'ouverture est atteinte.

Le LED T. MOT. clignotera rapidement en indiquant que la centrale a démarré la programmation de la manœuvre de fermeture et l'automatisme commence à fermer.

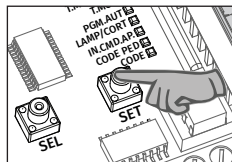

05 • Appuyer sur le bouton **SET** pendant 1 seconde, quand vous voulez commencer le ralentissement du portail à la fermeture.

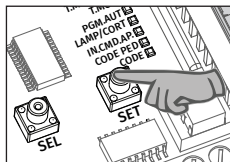

06 • Appuyez de nouveau sur **SET**, lorsque la fin de course de fermeture est atteinte.

Programmer le temps de travail du moteur sans ralentissement (Portail fermé):

Pour faire une programmation sans ralentissement, laisser le portail atteint la fin de course d'ouverture et appuyer **DEUX FOIS** (rapidement) sur le bouton SET. Le LED T. MOT. clignote rapidement et le moteur démarre l'opération de fermeture. Lorsque le portail atteint la fin de course de fermeture cliquer de nouveau sur SET deux fois pour terminer la programmation.

04. PROGRAMMATION

MENU PRINCIPAL

• T. MOT. PED | PROGRAMMATION DU TEMPS DE TRAVAIL PIÈTON

Cette fonction permet la programmation manuel de la distance que la porte est ouverte pour passerelle piétonne. L'unité de commande est fournie par le fabricant avec un temps de travail piétonnier fixé à 10 secondes sans ralentir.

 Au lieu d'utiliser la touche SET de la centrale pendant la programmation, vous pouvez utiliser la touche CODE d'une radiocommande déjà programmée.

Programmer le temps de travail piéton avec ralentissement (portail fermé):

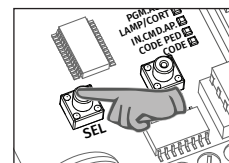

01 • Appuyer sur la touche **SEL** les fois nécessaires jusqu'à ce que **LED T. MOT. PED.** clignote.

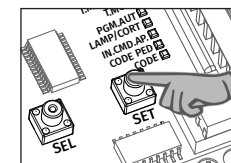

02 • Appuyer sur la touche **SET** pendant 1 seconde, afin que le moteur démarre l'ouverture. 

 Si le moteur commence à fermer, inverser les câbles des bornes 5 et 7 du connecteur CN1.

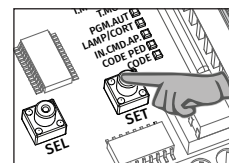

03 • Appuyer sur le bouton **SET** pendant 1 seconde, quand vous voulez commencer le ralentissement du portail.

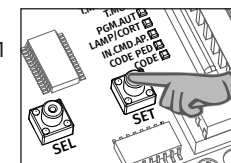

04 • Appuyer de nouveau sur **SET**, lorsque vous souhaitez définir la fin de l'ouverture piétonne.

Le T. MOT. PED. clignotera rapidement indiquant que la centrale a commencé à programmer l'opération de fermeture piéton et l'automatisme commence à fermer.

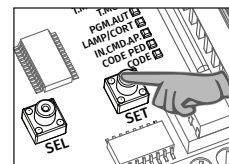

05 • Appuyer sur **SET** pendant 1 seconde, quand vous voulez commencer le ralentissement du portail à la fermeture.

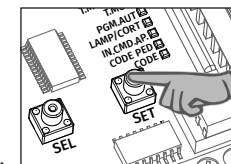

06 • Appuyer de nouveau sur **SET** lorsque la fin de course de fermeture est atteinte.

Programmer le temps de travail du moteur sans ralentissement (Portail fermé):

Pour effectuer une programmation sans ralentissement, appuyer **DEUX FOIS** le bouton SET quand vous désirez définir la fin de l'ouverture.

Le T. MOT. PED. clignotera rapidement et le moteur commence l'opération de fermeture. Lorsque le portail atteint la fin de course de fermeture cliquer de nouveau sur SET, deux fois, pour terminer la programmation.

04. PROGRAMMATION

MENU PRINCIPAL

• T. PAUSA | PROGRAMMATION DU TEMPS DE PAUSE POUR FERMETURE AUTOMATIQUE (MAX. 4 MIN)

Cette fonction vous permet de définir le temps que le portail reste ouvert après la fin d'une manoeuvre d'ouverture. Après ce temps, la centrale déclenche automatiquement la fermeture. La centrale est fournie par le fabricant, sans fermeture automatique.

Activer ou changer le temps de pause pour fermeture automatique:

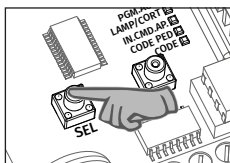

01 • Appuyer sur le bouton **SEL** les fois nécessaires jusqu'à ce que **LED T.PAUSA** clignote.

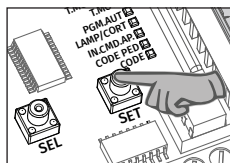

02 • Appuyer une fois sur la touche **SET**. Le **LED T.PAUSA** commence à clignoter rapidement.

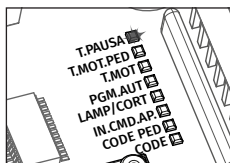

03 • Atteindre le temps désiré pour le temps de pause. (ex : 30 secondes).

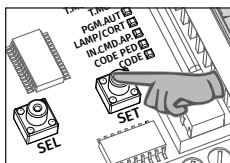

04 • Appuyer de nouveau sur la touche **SET**. Le **LED T. PAUSA** reste allumé et le temps de pause est défini.

Désactiver la fermeture automatique:

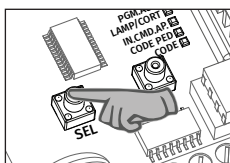

01 • Appuyer sur **SEL** les fois nécessaires jusqu'à ce que **LED T.PAUSA** clignote.

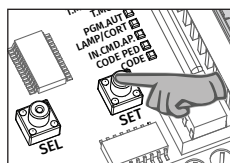

02 • Appuyer deux fois sur la touche **SET** en 2 secondes! **LED T.PAUSA** s'éteint et la fonction est désactivée.

04. PROGRAMMATION

MENU ÉTENDU 1

La centrale est fournie avec des fonctions supplémentaires que peuvent être activés à travers du menu étendu 1.

MENU ÉTENDU 1		
LED	LED éteint	LED allumé
• CODE	Mode par étape	Modo Automatique
• CODE PED.	Électrofrein = OFF	Électrofrein = ON
• IN.CMD.AP	Homme Present = OFF	Pres. APCH ou CH = ON
• LAMP/CORT	Ralentissement = OFF	Ralentissement = ON
• PGM. AUT.	Follow Me = OFF	Follow Me = ON
• T. MOT.	PGM à distance = OFF	PGM à distance = ON
• T. MOT. PED	Signal intermittent en alternance avec LED T. PAUSA	
• T. PAUSA	Signal intermittent en alternance avec LED T. MOT. PED	

• ACCÈS AU MENU ÉTENDU 1

Pour accéder au Menu Étendu 1 suivre les indications suivantes:

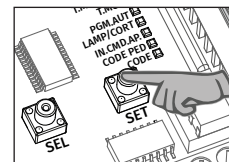

01 • Appuyer en continu sur **SET** pendant 5 secondes.

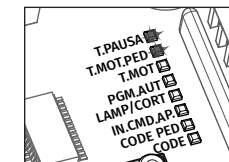

02 • Les LED's **T.MOT. PED** et **T.PAUSA** commence à clignoter en alternance.



Après avoir entré dans le **Menu Étendu 1** vous avez 30 secondes pour sélectionner des fonctions de ce menu (en utilisant les boutons SEL et SET). Au bout de 30 secondes sans appuyer sur une touche, la centrale revient au menu principal.

04. PROGRAMMATION

MENU ÉTENDU 1

• CODE | FONCTIONNEMENT PAR ÉTAPE / AUTOMATIQUE

Fonctionnement en Mode Automatique (LED CODE allumé):

- La première impulsion de la télécommande/bouton poussoir déclenche l'ouverture du portail.
- La deuxième impulsion (après l'ouverture complète du portail) déclenche la fermeture du portail.
- Si vous appuyez sur la télécommande lors des manœuvres d'ouverture ou de fermeture, le portail inverse le sens de fonctionnement jusqu'à ce qu'il atteigne la fin de course du nouveau sens.

Fonctionnement en Mode par Étape (LED CODE éteint):

Pour chaque commande envoyé d'une télécommande / bouton poussoir, la centrale aura la conduite suivante : ouverture-arrêt-fermeture-arrêt-ouverture - (...). La centrale est fournie par le fabricant avec le mode par étape activé.

Pour changer le mode de fonctionnement, suivre les indications suivantes:

01 • Entrer dans le Menu Étendu 1 (voir ACCÈDER AU MENU ÉTENDU 1 à la page 11B).

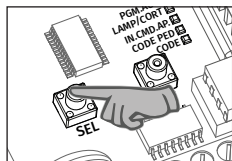

02 • Appuyer une fois sur le bouton **SEL** et le **LED CODE** commencera à clignoter.

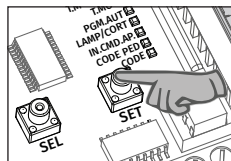

03 • Appuyer une fois sur le bouton **SET** pour changer le mode de fonctionnement.

04 • Le **LED CODE** s'allumera / éteindra en permanence, indiquant que le changement de fonctionnement a été bien réussi.

• CODE PED. | ÉLECTROFREIN

Avec cette fonction activé lorsque l'automatisme termine une manœuvre (fin de course atteint), la centrale inverse prochainement la fourniture d'énergie au moteur pour l'arrêt immédiat (ex. portails avec inclinaison).

La centrale est fournie par le fabricant avec cette fonction désactivée.

Activer (allumer LED) / Désactiver (éteindre LED) la fonction:

01 • Activer le menu étendu 1 (voir ACCÈDER AU MENU ÉTENDU 1 à la page 11B).

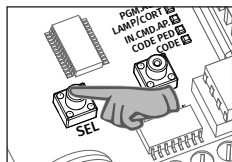

02 • Appuyer sur le bouton **SEL**, les fois nécessaires, jusqu'à ce que le **LED CODE PED** clignote.

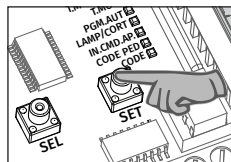

03 • Appuyer une fois sur **SET** pour activer/désactiver la fonction.

04 • Le **LED CODE PED** allume ça veut dire que la fonction est activé et LED éteint que la fonction est désactivé.

04. PROGRAMMATION

MENU ÉTENDU 1

• INB. CMD. AP | FONCTIONNEMENT HOMME PRESENT

Lorsque cette fonction est activée, la centrale ouvre / ferme uniquement l'automatisme que si vous appuyez sur le bouton du panneau de commande / bouton poussoir. Si vous le relâchez, l'automatisme s'arrête immédiatement. La centrale est fournie par le fabricant avec cette fonction désactivée.

Activer (allumer LED) / Désactiver (éteindre LED) la fonction:

01 • Activer le menu étendu 1 (voir ACCÈDER AU MENU ÉTENDU 1 à la page 11B).

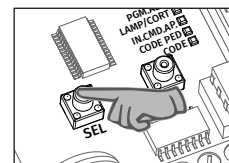

02 • Appuyer sur le bouton **SEL**, les fois nécessaires, jusqu'à ce que **LED INB CMD AP** clignote.

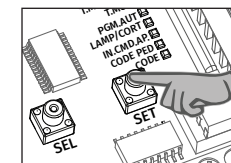

03 • Appuyer une fois sur le bouton **SET** pour activer / désactiver la fonction.

04 • Le **LED INB CMD AP** allumé ça veut dire que la fonction est activée et LED éteint que la fonction est désactivé.

• LAMP/CORT | RALENTISSEMENT

Cette fonction active / désactive l'existence de ralentissement à l'ouverture et à la fermeture. Avec cette fonction désactivée, vous ne pouvez pas définir un ralentissement dans la programmation du temps moteur, tant dans la programmation manuel comme automatique. En activant cette fonction, vous devez faire une nouvelle programmation du temps de travail (manuel ou automatique), de sorte que les modifications deviennent opérationnelles.

La centrale est fournie par le fabricant avec le ralentissement activé.

Activer (allumer LED) / Désactiver (éteindre LED) la fonction:

01 • Activer le menu étendu 1 (voir ACCÈDER AU MENU ÉTENDU 1 à la page 11B).

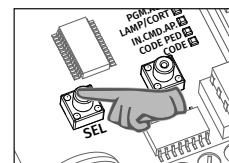

02 • Appuyer sur le bouton **SEL**, les fois nécessaires, jusqu'à ce que **LED LAMP/CORT** clignote.

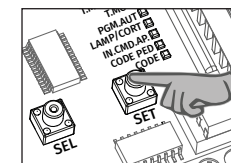

03 • Appuyer une fois sur **SET** pour activer/désactiver la fonction.

04 • Le **LED LAMP/CORT** s'allumera/éteindra et la configuration est terminée.

04. PROGRAMMATION

MENU ÉTENDU 1

• PGM. AUT. | FOLLOW ME

Avec le temps de pause programmé, vous pouvez activer l'option "Follow Me". Avec cette option activée, chaque fois que les photocellules détectent le passage d'un utilisateur / objet, la centrale déclenche la manœuvre de fermeture après 5 secondes. La centrale est fournie par le fabricant avec la fonction désactivée.

Activer (allumer LED) / Désactiver (éteindre LED) la fonction:

01 • Activer le menu étendu 1 (voir ACCÈDER AU MENU ÉTENDU 1 à la page 11B).

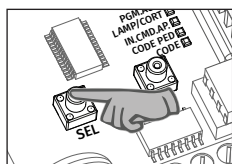

02 • Appuyer sur le bouton SEL, les fois nécessaires, jusqu'à ce que LED PGM AUT clignote.

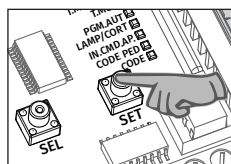

03 • Appuyer une fois sur le bouton SET pour activer/désactiver la fonction.

04 • Le LED PGM. AUT. allumé signifie que la fonction est activée et le LED éteint que la fonction est désactivée.

• T. MOT | PROGRAMMATION DE LA TÉLÉCOMMANDE À DISTANCE

Cette fonction permet la programmation de nouvelles télécommandes sans avoir besoin d'accéder directement à la centrale, à l'aide d'une autre télécommande déjà programmée pour ouvrir la mémoire.

La centrale est fournie par le fabricant avec la fonction désactivée.

Activer (allumer LED) / Désactiver (éteindre LED) la fonction:

01 • Activer le menu étendu 1 (voir ACCÈDER AU MENU ÉTENDU 1 à la page 11B).

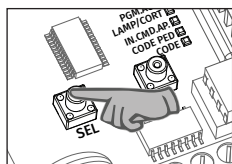

02 • Appuyer sur le bouton SEL, les fois nécessaires, jusqu'à ce que LED T.MOT. clignote.

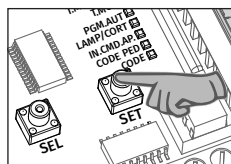

03 • Appuyer une fois sur SET pour activer/désactiver la fonction.

04 • Le LED T.MOT. allumé signifie que la fonction est activée et LED éteint que la fonction est désactivée.

Programmer une nouvelle télécommande à distance:

01 • Appuyez sur le bouton d'une télécommande déjà programmée pendant 11sec, en contrôlant par l'horloge, pour ouvrir la mémoire de la centrale (lorsque la mémoire est ouverte, vous entendez un signal à travers le gyrophare).

02 • Appuyez sur la touche de la nouvelle télécommande à programmer pendant 1 seconde. REMARQUE: Si vous n'appuyez pas sur un nouveau bouton, après 10sec, la centrale ferme la mémoire.

04. PROGRAMMATION

MENU ÉTENDU 2

Le Menu Étendu 2 sert à régler la force / vitesse du moteur pendant la phase de ralentissement (ralenti). La centrale comprend 6 niveaux différents de force / vitesse, représentés par la combinaison de voyants allumés, comme indiqué dans le tableau ci-dessous. * La centrale est fournie par le fabricant avec la force prévue au niveau 3.

LEDS	Niveau de Force					
	1	2	3	4	5	6
T.MOT						
PGM.AUTO						
L.CORT						
INB.CMD.AP						
CODE PED						
CODE						

Programmer la force / vitesse de ralenti à travers du Menu Étendu 2 :

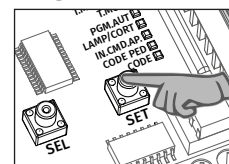

01 • Appuyer en continu sur SET par 5 sec. pour activer le Menu Étendu 1.

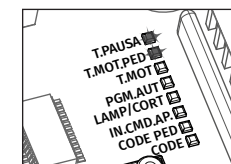

02 • Les Led's T.MOT. PED et T.PAUSA clignoteront au même temps.

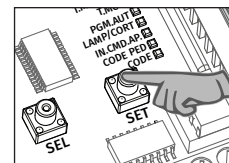

03 • Appuyer encore une fois le bouton SET, en continu, pendant 5 secondes.

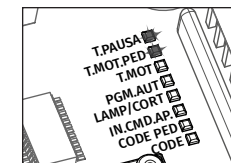

04 • Les LED T.MOT. PED et LED T.PAUSA cessent de clignoter en alternance et se mettent à clignoter au même temps.

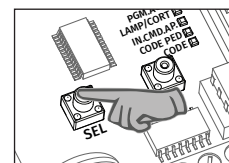

05 • Maintenant, appuyez sur le bouton SEL, les fois nécessaires, pour sélectionner le niveau de force souhaitée.

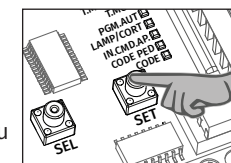

06 • Appuyer une fois sur le bouton SET pour définir l'option désiré.



Après avoir entré au Menu Étendu 2 vous avez 30 secondes pour sélectionner des fonctions de ce menu (en utilisant les boutons SEL et SET). Au bout de 30 secondes sans appuyer sur une touche, la centrale revient au menu principal.

04. PROGRAMMATION

AUTRES INFORMATIONS

• RESET À LA CENTRALE

Si nécessaire régler la centrale pour les réglages d'usine procédez comme suit:

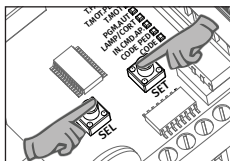

01 • Appuyer sur les boutons **SEL** et **SET** au même temps pendant 10 secondes.

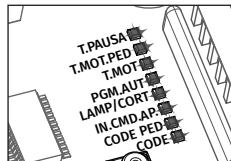

02 • Tous les LED's s'allumeront au même temps et s'éteint de suite, étant ainsi l'opération terminée.

• GESTION DES LEDS

Après 3 minutes d'inactivité en mode programmation, la centrale éteint automatiquement les LEDs afin d'économiser de l'énergie.

Un simple clic sur un bouton (SEL, SET ou télécommande programmée) sera de nouveau allumé les LEDs des fonctions programmées.

05. ENTRETIEN

PRÉCAUTIONS



Avant d'effectuer tout entretien, débrancher la centrale du courant électrique.

• VÉRIFICATIONS

Vérifier souvent l'installation à travers les signes de manque d'étanchéité ou de lubrification, de déséquilibre dans le fonctionnement, signes de l'usure ou de détérioration.

Vérifiez également l'état de l'installation et de fonctionnement des composants externes (sélecteurs, clavier ou boutons poussoirs) ainsi que les dispositifs de sécurité (photocellules, des barres palpeuses). Ceux-ci sont exposés à des agents externes qui peuvent raccourcir leur durée de vie.

Si l'appareil nécessite d'une réparation, reportez-vous à notre centre d'assistance.

• ELIMINATION

A la fin de sa vie, la centrale doit être retiré de son endroit par un installateur qualifié qui doit prendre en compte toutes les précautions et les mesures de sécurité lors de la procédure.

Ne jamais placer la centrale dans les déchets ou dans les décharges des ménages non contrôlés car ça pourra contaminer l'environnement. La centrale doit être placé dans des conteneurs de recyclage appropriées pour que tous les composants soient séparés en fonction de leurs matériaux.

06. SOLUTION DE PANNES

TEST AUX COMPOSANTS



Tous les tests doivent être effectués par du personnel qualifié en raison du risque élevé d'accidents qui peuvent causer des blessures ou la mort!

Pour détecter si le défaut est dans la centrale ou dans le moteur il est parfois nécessaire d'effectuer des tests avec une connexion directe à une source de 110V / 230V de puissance. Pour cela, il est nécessaire d'interposer un condensateur dans la connexion afin que l'automatisme puisse fonctionner (vous devez vérifier le type de condensateur à être utilisé dans la notice du produit).

Dans le schéma illustré ci-dessous vous pouvez regarder comme cette connexion doit être faite et comment interposer les différents fils des composants.

REMARQUES:

> Pour effectuer les tests il n'est pas nécessaire d'enlever l'automatisme de l'endroit où il est installé car, de cette façon, vous arrivez à percevoir si l'automatisme, connecté directement à une prise électrique, fonctionne correctement.

> Vous devez utiliser un nouveau condensateur pendant ce test, afin de garantir que le problème ne réside pas dans le condensateur.

- 01 • Connecter les fils de l'alimentation dans la borne, selon l'indiqué ci-dessous.
- 02 • Connecter les fils de l'automatisme dans la borne, en intercalant avec un condensateur dans les fils d'ouverture et fermeture.
- 03 • Une fois que ces connexions sont terminées, se connecter à une prise de 110V/230V, selon le moteur / centrale est test.

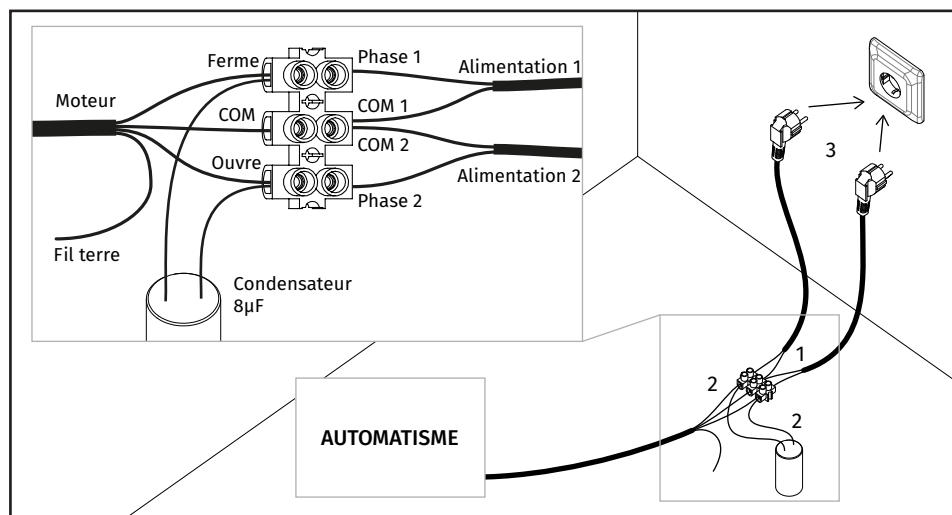

06. SOLUTION DE PANNES

TEST AUX PHOTOCELLULES ET TÉLÉCOMMANDES

• TEST PHOTOCELLULES

La centrale est prête pour la connexion des dispositifs de sécurité conformément à l'article 5.1.1.6 de la norme EN 12453.

Sur chaque manœuvre est effectué un test pour le dispositif de sécurité et pour le verrouillage. Si une erreur se produit sur le lien et / ou fonctionnement, tous les voyants clignotent, indiquant qu'une erreur est survenue dans la centrale ce qui provoque un blocage dans le mouvement. Lorsque le fonctionnement des photocellules est normalisé, la centrale revient à un fonctionnement normal. Cette action de la centrale peut reconnaître des défauts conformément à ce qui est mentionné dans la catégorie 2 de la norme EN 954-1.

• TEST TÉLÉCOMMANDES

Dans la position correspondant à chaque entrée de télécommande de basse tension, la centrale dispose d'une LED pour identifier l'état. Le voyant allumé indique que l'entrée est fermée, tandis que la LED éteinte indique que l'entrée est ouverte.

06. SOLUTION DE PANNES

INSTRUCTIONS POUR CONSOMMATEURS FINALES

INSTRUCTIONS POUR TECHNICIENS QUALIFIÉS

Anomalie	Procédure	Conduite	Procédure II	Découvrir l'origine du problème			
• Le moteur ne fonctionne pas	• Assurez-vous que la centrale est connecté à l'alimentation 230V et si le fusible fonctionne correctement	• Ne fonctionne toujours pas	• Consulter un technicien qualifié MOTORLINE .	1 • Ouvrir la centrale et vérifier si existe alimentation à 230v; 2 • Vérifiez les fusibles de l'entrée de la centrale;	3 • Éteindre le moteur de la centrale et l'essayer connecté directement à la source d'énergie pour découvrir s'il est en panne; (voir page 16A);	4 • Si le moteur fonctionne le problème sera de la centrale. Il faudra l'envoyer aux services techniques MOTORLINE pour vérification;	5 • Si les moteurs ne fonctionnent pas il faudra l'enlever et l'envoyer aux services techniques MOTORLINE pour vérification.
• Le moteur ne bouge pas mais fait du bruit	• Déverrouiller le moteur et déplacez-le manuellement pour vérifier si existent des problèmes mécaniques dans le portail.	• Rencontré des problèmes? • Le portail se déplace facilement?	• Consulter un technicien qualifié dans les portails. • Consulter un technicien qualifié MOTORLINE .	1 • Vérifier tous les axes et systèmes de mouvement associés au portail et à l'automatisme (roues, crémaillères, etc) afin de découvrir l'origine du problème. 1 • Analyser les condensateurs en essayant les nouveaux;	2 • Si le problème ne devient pas des condensateurs, déconnecter les moteurs de la centrale et les tester directement à l'alimentation pour découvrir si sont en panne (voir page 16A);	3 • Si le moteur fonctionne le problème est de la centrale. Retourner la centrale chez les services techniques MOTORLINE pour vérification;	4 • Si les moteurs ne fonctionnent pas, enlevez-les et envoyer aux services techniques MOTORLINE pour vérification.
• Le moteur s'ouvre mais ne se ferme pas	• Déverrouiller le moteur et placez-le dans la position "fermé". Verrouiller à nouveau le(s) moteur (s). Éteindre le tableau électrique pendant 5 secondes et le connecter à nouveau. Donnez ordre d'ouverture avec la télécommande.	• Le portail s'est ouvert mais n'a pas fermé.	1 • Vérifiez s'il y a un obstacle devant les photocellules; 2 • Vérifiez si les dispositifs de contrôle (sélecteur à clé, panneau de contrôle, video-portier, etc.), du portail sont bloqués et à enoyer un signal permanent à la centrale ; 3 • Consulter un technicien qualifié MOTORLINE .	Toutes les centrales MOTORLINE ont des leds qui permettent facilement conclure quels dispositifs ont des anomalies. Tous les led's des dispositifs de sécurité (DS) en situations normales restent allumés. Tous les led's des circuits "START" en situations normales restent éteint. Dans les cas où les led's des dispositifs ne sont pas tous allumés, il y a un défaut dans les systèmes de sécurité (photocellules, bandes de sécurité). Si les leds " START" sont allumés, il y a un dispositif de commande à emettre un signal en permanence.	A) SYSTÈMES DE SÉCURITÉ: 1 • Faire un pont/shunt pour fermer tous les systèmes de sécurité de la centrale (il est conseillé de consulter la notice de la centrale en question). Si l'automatisme commence à fonctionner normalement, analyser quel dispositif a un défaut. 2 • Retirer un pont / shunt à la fois jusqu'à ce que vous découvrez quel est le dispositif en panne. 3 • Remplacer ce dispositif par un fonctionnel et vérifier si l'automatisme fonctionne correctement avec tous les autres dispositifs. Si vous trouvez un autre dispositif défectueux, suivez les mêmes étapes pour découvrir tous	les problèmes. B) SYSTÈMES DE START: 1 • Débrancher tous les fils liés au connecteur START. 2 • Si la led s'éteint, essayez de reconnecter un dispositif à la fois jusqu'à ce que vous découvrez quel dispositif est en panne. REMARQUE: Si les procédures décrites dans les paragraphes A) et B) ne resulte pas, enlevez la centrale et envoyer aux services techniques MOTORLINE pour vérification.	
• Le moteur ne fait pas tout son parcours.	• Déverrouiller le moteur et déplacez -le manuellement afin de vérifier si existent des problèmes mécaniques dans le portail.	• Rencontré des problèmes? • Le portail se déplace facilement?	• Consulter un technicien qualifié dans les portails. • Consulter un technicien qualifié MOTORLINE .	1 • Vérifier tout les axes et systèmes de mouvement associés au portail et à l'automatisme (roues, crémaillères, etc) afin de découvrir l'origine du problème. 1 • Analyser le condensateur en faisant le test à l'automatisme avec un nouveaux condensateur; 2 • Si le problème n'est pas de condensateur, déconnecter le moteur de la centrale et testez le moteur directement à l'alimentation pour découvrir si sont en panne; 3 • Si le moteur ne fonctionne pas, enlevez-le et envoyer aux services techniques MOTORLINE	pour vérification. 4 • Si le moteur fonctionne et déplace bien le portail dans son parcours complet avec la force maximale, le problème est dans la centrale. Réglez le potentiomètre de régulation de force dans la centrale. Faire un nouveau programme à la centrale, de temps de travail du moteur, en attribuant les temps nécessaires pour l'ouverture	et fermeture, avec la force appropriée. 5 • Si cela ne fonctionne pas, vous devez enlever la centrale et envoyer aux services techniques MOTORLINE pour vérification. REMARQUE: Le réglage de la force de la centrale doit être suffisante pour ouvrir et fermer le portail sans s'arrêter, mais avec un	tout petit effort une personne arrive à l'arrêter. En cas de défaillance des systèmes de sécurité, le portail ne pourra jamais endommager les obstacles physiques (véhicules, personnes, etc.).